

Felhasználói kézikönyv

Dell B1260dn

EGYSZERŰ

IMAGINE THE POSSIBILITIES

Ez az útmutató a Windows operációs rendszer alatt történő telepítéssel, alapvető műveletekkel és hibaelhárítással kapcsolatban nyújt információkat.

SPECIÁLIS

Ez az útmutató a különféle operációs rendszerek alatt történő telepítéssel, speciális műveletekkel és hibaelhárítással kapcsolatban nyújt információkat.

Elképzeltető, hogy bizonyos funkciók a készülék típusától vagy az országtól függően nem érhetőek el.



1. Bevezetés

Főbb előnyök	5
Modellekre jellemző tulajdonságok	7
Hasznos információk	8
A felhasználói kézikönyv bemutatása	9
Biztonsági információk	10
A készülék áttekintése	15
A kezelőpult áttekintése	17
A készülék bekapcsolása	18
Az illesztőprogram helyi telepítése	19
Az illesztőprogram újratelepítése	21



2. Az alapszintű használat elsajátítása

Tesztoldal nyomtatása	23
Nyomathordozó és tálca	24
Alapvető nyomtatási feladatok	35



3. Karbantartás

Fogyóeszközök és tartozékok rendelése	40
Elérhető kellékanyagok	41
A festékkazetta tárolása	42
A festék újraelosztása	44
A festékkazetta cseréje	45
A készülék tisztítása	46
A berendezés szállításával és tárolásával kapcsolatos tanácsok	50



4. Hibaelhárítás

Tippek a papírelakadás elkerüléséhez	52
Papírelakadás megszüntetése	53
Tudnivalók az állapotjelző LED-ről	58



5. Melléklet

Műszaki adatok	61
A Dell műszaki támogatási irányelvei	68
Kapcsolat felvétele a Dell-lel	69
Jótállási és visszaküldési feltételek	70
Szerzői jog	71



1. Bevezetés

Ez a fejezet a készülék használata előtt elolvasandó információkat foglalja össze.

- **Főbb előnyök** 5
- **Modellekre jellemző tulajdonságok** 7
- **Hasznos információk** 8
- **A felhasználói kézikönyv bemutatása** 9
- **Biztonsági információk** 10
- **A készülék áttekintése** 15
- **A kezelőpult áttekintése** 17
- **A készülék bekapcsolása** 18
- **Az illesztőprogram helyi telepítése** 19
- **Az illesztőprogram újratelepítése** 21

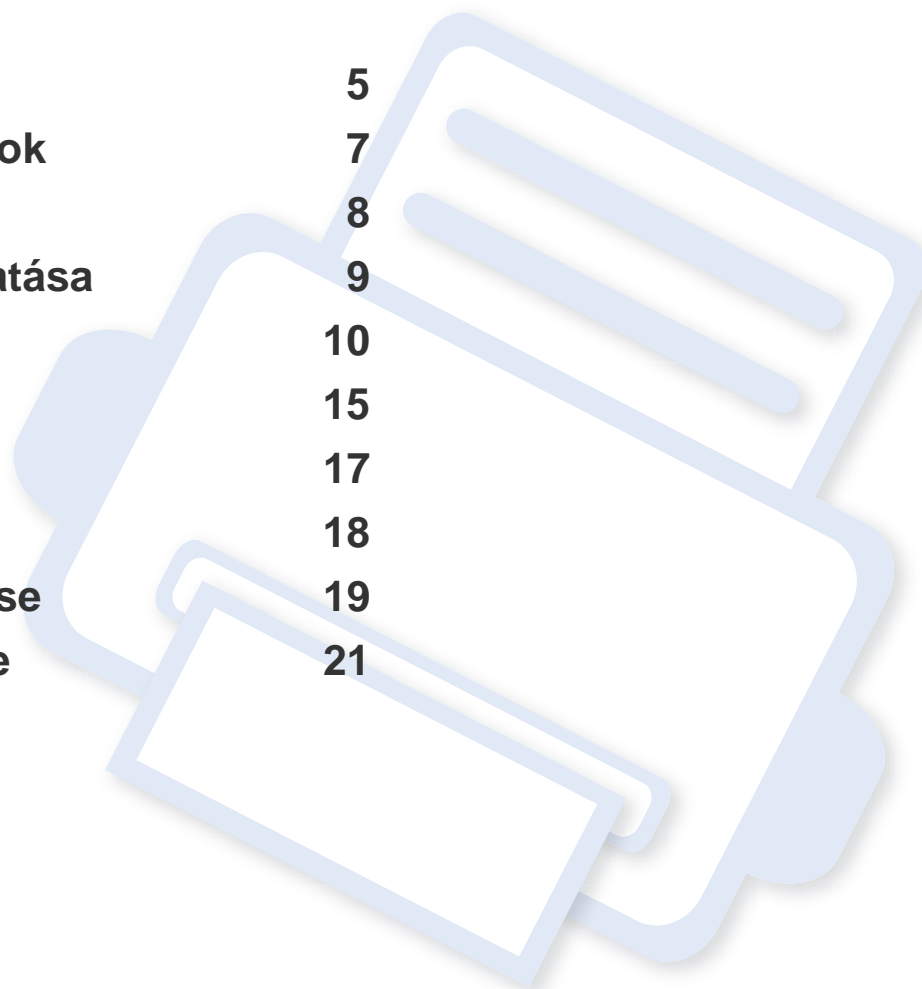

Főbb előnyök

Környezetbarát technológiák



- A festékkazetta és papír takarékosabb használata érdekében ez a készülék támogatja az Eco funkciót.
- Egyetlen lapra több oldalt is nyomtathat, így takarékoskodhat a papírfelhasználással (lásd: „Speciális nyomtatási funkciók használata”, 116. oldal).
- Papírtakarékossági célból nyomtathat a papír mindkét oldalára is (kétoldalas nyomtatás) (lásd: „Speciális nyomtatási funkciók használata”, 116. oldal).
- A készülék automatikusan energiát takarít meg azzal, hogy lényegesen csökkenti a használaton kívüli energiafogyasztást.

Kitűnő minőségű és nagy sebességű nyomtatás



- Akár 1,200 × 1,200 dpi tényleges felbontással is nyomtathat.
- Gyors, igény szerinti nyomtatás
 - 28 oldal/perc (A4) vagy 29 oldal/perc (Letter) sebességű egyoldalas nyomtatás.

- 14 oldal/perc (A4) vagy 14 oldal/perc (Letter) sebességű kétoldalas nyomtatás.

Kényelem



- Ezenfelül közvetlenül is nyomtathat a Google Cloud Print™ szolgáltatást támogató alkalmazásból okostelefonján vagy számítógépén (lásd: „Google Cloud Print™”, 95. oldal).
- A Dell Printer Manager és a Nyomtató állapotának felügyelete programok felügyelik a készülék állapotát, értesítik önt, ha valami tennivaló van ezzel kapcsolatban, és lehetővé teszik, hogy testreszabja a készülék beállításait (lásd: „A Dell Printer Manager használata”, 103. oldal).
- A Dell ügyfélszolgálatát a www.dell.com vagy support.dell.com oldalon érheti el. A WELCOME TO DELL SUPPORT oldalon válassza ki régióját, majd a támogatási információk és eszközök eléréséhez adja meg a kért adatokat.

Főbb előnyök

A funkciók bőséges választéka és az alkalmazások széles körű támogatása



- Többféle papírméretet támogat (lásd: „Nyomathordozók műszaki adatai”, 62. oldal).
- „Vízjel” nyomtatása: Egyedivé teheti dokumentumait bizonyos szavak – például a „Bizalmas” felirat – használatával (lásd „Speciális nyomtatási funkciók használata”, 116. oldal).
- Poszter nyomtatása: A dokumentum egyes oldalain található szöveg és képek nagyítva, több oldalon elosztva kerülnek kinyomtatásra, amelyek egymáshoz ragasztva poszterre állíthatók össze (lásd: „Speciális nyomtatási funkciók használata”, 116. oldal).
- Számos operációs rendszer alól nyomtathat (lásd: „Rendszerkövetelmények”, 64. oldal).
- A készülék USB és/vagy hálózati csatolóval rendelkezik.

Modellekre jellemző tulajdonságok

Elképzeltető, hogy néhány funkció és opcionális elem a típustól vagy az országtól függően nem érhető el.

Operációs rendszer

Operációs rendszer	B1260dn
Windows	•
Macintosh	•
Linux	•
Unix	•

(•: van, üres: Nincs)

Szoftver

Szoftver	B1260dn
PCL6 nyomtató-illesztőprogram ^a	•
SPL nyomtató-illesztőprogram ^a	•
XPS nyomtató illesztőprogram	•
Dell Printer Manager	•
Embedded Web Service	•

a. A használt operációs rendszerétől függően a telepített nyomtató-illesztőprogram eltérő lehet.

(•: van, üres: Nincs)

Változatossági funkció

Szolgáltatások	B1260dn
Nagy sebességű USB 2.0	•
Ethernet 10/100 Base TX vezetékes LAN kártya	•
IPv6	•
Google Cloud Print™	•
Eco nyomtatás	•
Kétoldalas nyomtatás	•

(•: van, üres: Nincs)

Hasznos információk



Hol tölthetem le a készülék illesztőprogramját?

- A készülék legújabb illesztőprogramjának letöltéséhez és telepítéséhez látogasson el a **www.support.dell.com** oldalra.



Hol vásárolhatok kiegészítőket vagy nyomtatási kellékeket?

- Egy Dell viszonteladótól vagy kereskedőtől.
- Látogasson el a **www.support.dell.com** oldalra. A termékkel kapcsolatos szervizinformációk megtekintéséhez válassza ki országát/régióját.



Az állapotjelző LED villog vagy folyamatosan ég.

- Kapcsolja ki, majd be a készüléket.
- Ellenőrizze a kézikönyvben a LED jelzések jelentését, és kövesse a javasolt hibaelhárítási folyamatot (lásd: „Tudnivalók az állapotjelző LED-ről”, 58. oldal).



Papírelakadás történt.

- Nyissa ki és csukja vissza az első ajtót.
- Olvassa el a kézikönyvben a beszorult papír eltávolítására vonatkozó utasításokat, és kövesse a javasolt hibaelhárítási folyamatot (lásd: „Papírelakadás megszüntetése”, 53. oldal).



A nyomatok elmosódottak.

- A festékkazettában kevés a festék, vagy nincs egyenletesen elosztva. Rázza meg a festékkazettát.
- Próbálkozzon más nyomtatási beállításokkal.
- Cserélje ki a festékkazettát.



A készülék nem nyomtat.

- Nyissa meg a nyomtatási sort, és távolítsa el a dokumentumot a listából (lásd: „Nyomtatási feladat törlése”, 35. oldal).
- Távolítsa el az illesztőprogramot, és telepítse újra (lásd: „Az illesztőprogram helyi telepítése”, 19. oldal).
- Windows rendszerben a készüléket állítsa be alapértelmezettként.

A felhasználói kézikönyv bemutatása

Ez a felhasználói kézikönyv a készülék alapvető működéséről nyújt információkat, valamint a használat lépéseinek részletes ismertetését is tartalmazza.

- A készülék használatba vétele előtt olvassa el a biztonsági információkat.
- Ha a berendezéssel problémája adódna, lapozzon a hibaelhárítással foglalkozó fejezethez.
- A kézikönyvben használt szakkifejezések magyarázatát a Szójegyzék fejezet tartalmazza.
- A felhasználói kézikönyvben szereplő illusztrációk a kiegészítőktől vagy modellektől függően kissé eltérhetnek az Ön által választott készüléktől.
- A használati útmutatóban szereplő illusztrációk a készülék belső vezérlőprogramjától (firmware) és illesztőprogramjától függően eltérhetnek az Ön készülékétől.
- A felhasználói kézikönyvben ismertetett eljárások nagyrészt Windows 7 rendszeren alapulnak.



Jelölések

Az útmutató néhány kifejezése egymással felcserélhető, ahogy az alábbi példák is mutatják.

- A dokumentum megfelel az eredeti dokumentumnak.
- A papír megfelel a hordozónak vagy nyomathordozónak.

- A készülék a nyomtatót vagy multifunkciós nyomtató jelent.

Általános ikonok



Ikon	Szöveg	Leírás
	Vigyázat	A felhasználót figyelmezteti a készülék megóvására a lehetséges mechanikai kárral vagy hibával szemben.
	Megjegyzés	A készülék funkciójáról vagy szolgáltatásáról nyújt további információkat vagy részletes útmutatást.

Biztonsági információk

A figyelmeztetések és óvintézkedések Ön és mások sérülésének, valamint a készülék esetleges károsodásának megelőzésére kerültek a kézikönyvbe. A készülék használatba vétele előtt feltétlenül olvassa el és értelmezze ezeket az utasításokat. Miután elolvasta ezt a szakaszt, tegye biztonságos helyre, mert később szüksége lehet rá.

Fontos biztonsági jelölések

A jelen fejezetben előforduló összes ikon és jel jelentése

	Figyelmeztetés	Súlyos személyi sérülést vagy halált okozó veszélyek és nem biztonságos eljárások.
	Vigyázat	Enyhébb személyi sérülést vagy anyagi kárt okozó veszélyek és nem biztonságos eljárások.
		NE próbálja meg.

Használati környezet

Figyelmeztetés



Ne használja, ha a tápkábel sérült, vagy ha a tápcsatlakozó-aljzat földeletlen.

Ezzel áramütést vagy tűzveszélyt kockáztat.



Ne tegyen semmit a készülék tetejére (víz, kis fémtárgyak vagy nehéz tárgyak, gyertyák, égő cigaretta stb.).

Ezzel áramütést vagy tűzveszélyt kockáztat.

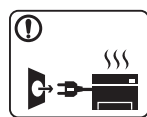

- Ha a berendezés túlhevül, füstöl, szokatlan zajt hallat, esetleg kellemetlen szagot áraszt, azonnal kapcsolja ki a tápkapcsolóval, és húzza ki a tápkábelét.

- A felhasználónak mindig hozzá kell férnie a csatlakozóaljzathoz, hogy vészhelyzetben áramtalanítani tudja a készüléket.

Ezzel áramütést vagy tűzveszélyt kockáztat.



Ne törje meg a tápkábelt, és ne helyezzen rá nehéz tárgyakat.

Ha rálép a tápkábelre, vagy ha egy nehéz tárgy összeroncsolja, áramütés érheti, vagy tűz keletkezhet.







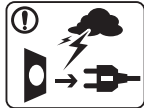

A tápkábelt ne a kábelnél fogva húzza ki, és ne nyúljon a tápcsatlakozó dugóhoz nedves kézzel.

Ezzel áramütést vagy tűzveszélyt kockáztat.







Biztonsági információk

Vigyázat

	<p>Vihar vagy hosszabb üzemszünet esetén húzza ki a tápkábelt a fali aljzatból.</p> <p>Ezzel áramütést vagy tűzveszélyt kockáztat.</p>
	<p>Legyen óvatos, a papírkiadó rész forró.</p> <p>Megégetheti magát.</p>
	<p>Ha a készülék leesett, vagy a készülékház sérültnek tűnik, húzzon ki belőle minden csatlakozót, és kérje szakember segítségét.</p> <p>Egyéb esetben áramütést vagy tűzveszélyt kockáztat.</p>
	<p>Ha a készülék az utasítások betartása ellenére sem működik megfelelően, húzzon ki belőle minden csatlakozót, és kérje szakember segítségét.</p> <p>Egyéb esetben áramütést vagy tűzveszélyt kockáztat.</p>
	<p>Ha a tápcsatlakozó dugó nehezen megy be az aljzatba, ne erőltesse.</p> <p>Hívjon villanyszerelőt, hogy cserélje ki az aljzatot, mert ez áramütést okozhat.</p>
	<p>Akadályozza meg, hogy háziállatok kárt tehessenek a tápkábelben, a telefonvezetékben vagy a számítógép csatlakozókábeleiben.</p> <p>Ezzel áramütést, tűzveszélyt és/vagy háziállata sérülését kockáztatja.</p>

Működési mód

Vigyázat

	<p>Nyomtatás alatt ne húzza ki erővel a papírt.</p> <p>A berendezés ettől megsérülhet.</p>
	<p>Ügyeljen arra, hogy a keze ne kerüljön a gép és a papírtálca közé.</p> <p>Ez sérülést okozhat.</p>
	<p>Óvatosan járjon el papírcserénél vagy elakadt papír eltávolításánál.</p> <p>Az új papírnak éles lehet a széle és fájdalmas vágási sérülést okozhat.</p>
	<p>Nagy volumenű nyomtatás esetén a papírkiadó rész alja felforrósodhat. Ne engedje, hogy gyermek hozzáérjen.</p> <p>Megégetheti magát.</p>
	<p>Elakadt papír eltávolításakor ne használjon csipeszt vagy egyéb fémtárgyat.</p> <p>Ez a készülék sérülését okozhatja.</p>
	<p>Ne hagyjon túl sok papírt felgyűlni a papírkiadó tálcában.</p> <p>Ez a készülék sérülését okozhatja.</p>

Biztonsági információk



Ne fedje le a szellőzőnyílásokat, és ne tegyen beléjük semmit. Ettől a berendezés egyes alkatrészei túlhevülhetnek, ami károsodást vagy tüzet okozhat.



A jelen dokumentumban nem szereplő vezérlőszervek, beállítások vagy eljárások használata veszélyes sugárzásnak teheti ki a kezelőt.



A berendezést a tápkábellel lehet áramtalanítani.
A teljes áramtalanításhoz húzza ki a tápkábelt a tápcsatlakozóaljzatból.

Telepítés/áthelyezés



Figyelmeztetés



Ne használja a készüléket poros vagy nedves helyen, illetve ahol vízszivárgás van.

Ezzel áramütést vagy tűzveszélyt kockáztat.



Vigyázat

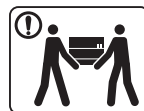

A készülék áthelyezése előtt kapcsolja azt ki, és húzza ki minden kábelt. Az alábbi információk a készülék súly alapján készült javaslatok. Ha egészségi állapota miatt nem emelhet, ne próbálja megemelni a készüléket. Kérje a készülék biztonságos megemeléséhez szükséges számú ember segítségét.

Ezután emelje fel a készüléket:

- Ha a készülék súlya 20 kg-nál kevesebb, 1 ember emelje meg.
- Ha a készülék súlya 20–40 kg, 2 ember emelje meg.
- Ha a készülék súlya meghaladja a 40 kg-ot, legalább 4 ember emelje.

A készülék leeshet, ami sérülést vagy a berendezés károsodását okozhatja.



Ne helyezze a készüléket instabil felületre.





A készülék leeshet, ami sérülést vagy a berendezés károsodását okozhatja.



Csak AWG 26-os (0,4 mm)^a vagy nagyobb átmérőjű telefonkábel használjon, ha szükséges.

Egyébként a berendezés megsérülhet.





Biztonsági információk

	A tápkábelt feltétlenül földelt villamos csatlakozóaljzatba csatlakoztassa. Egyéb esetben áramütést vagy tűzveszélyt kockáztat.
	A biztonságos üzemelés érdekében használja a készülékhez kapott tápkábelt. Ha 110V tápfeszültségű berendezéshez 2 méternél hosszabb tápkábelt használ, az legyen legalább AWG 16 (79") átmérőjű. Egyéb esetben a berendezés megsérülhet, emellett áramütést vagy tűzveszélyt kockáztat.
	Ne burkolja be a készüléket, és ne helyezze zárt rekeszbe, például szekrénybe. Ha nem szellőzik megfelelően, a készülék tüzet okozhat.
	Kerülje a fali elektromos csatlakozók és a hosszabbítók túlterhelését. Ez a teljesítmény csökkenésével járhat, emellett áramütést vagy tűzveszélyt kockáztat.
	A berendezést a rajta található címkén feltüntetett tápfeszültségre kell csatlakoztatni. Ha nem biztos abban, hogy Önnél milyen a rendelkezésre álló tápfeszültség, forduljon az áramszolgáltató társasághoz.

a. AWG: amerikai vezeték méret-rendszer

Karbantartás/ellenőrzés

Vigyázat

	A készülék belsejének tisztítása előtt húzza ki a tápkábelt a fali aljzatból. Ne használjon tisztítószerként benzint, festékhígítót vagy alkoholt; ne permetezzen vizet közvetlenül a berendezésbe. Ezzel áramütést vagy tűzveszélyt kockáztat.
	Amikor a készülék belsejében dolgozik, fogyóeszközt cserél vagy tisztítja, ne kapcsolja be. Sérülést okozhat.
	A tisztítószert tartsa gyermekektől távol. A gyermekek megsérülhetnek.
	Ne szerelje szét, javítsa vagy építse át a készüléket saját kezűleg. Ez a készülék sérülését okozhatja. Ha javítani kell a készüléket, hívjon képzett szakembert.
	A készülék tisztítása és kezelése alatt szigorúan kövesse a mellékelt használati utasításban leírtakat. Egyéb esetben kárt tehet a készülékben.

Biztonsági információk



A tápkábelt és a csatlakozódugó érintkezőfelületét védje a portól és víztől.

Egyéb esetben áramütést vagy tűzveszélyt kockáztat.



- Ne távolítsa el a csavarral rögzített fedeleket vagy burkolatokat.
- A beégető egységet kizárólag egy szakképzett szerelő javíthatja. A nem szakképzett szerelő által végzett javítás tüzet vagy áramütést okozhat.
- A berendezést kizárólag a Dell szerelője javíthatja.

Fogyóanyagok használata



Vigyázat



Ne szedje szét a festékkazettát.

A festékpórpó belégzés vagy lenyelés esetén veszélyes lehet.



Ne dobja tűzbe a festékkazettát, a beégető egységet és hasonló elemeket.

Robbanáshoz vagy kiszámíthatatlan tűzesethez vezethet.



A festékkazettákat és egyéb kellékanyagokat gyermekek elől elzárva tárolja.

A festékpórpó belégzés vagy lenyelés esetén veszélyes lehet.



Az újrahasznosított fogyóanyagok, például festékpórpó használata a berendezés sérülését okozhatja.

Az újrahasznosított fogyóanyagok használatából eredő meghibásodásokért javítási díjat számolunk fel.



A ruházatra került festéket ne meleg vízzel mossa ki.

A meleg víz a szövetszálakban megkötö a festékpórpó. Használjon hideg vizet.



A festékkazetta cseréje vagy elakadt papír eltávolítása esetén ügyeljen arra, hogy ne kerüljön festékpórpó a testére vagy ruhájára.

A festékpórpó belégzés vagy lenyelés esetén veszélyes lehet.

A készülék áttekintése

Kellékek



Tápkábel



Szoftvereket tartalmazó CD^a

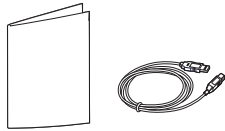

Egyéb tartozékok^b

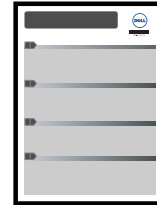

Gyors telepítési útmutató

- a. A szoftvereket tartalmazó CD a nyomtató illesztőprogramjait, felhasználói útmutatóját és szoftveralkalmazásait tartalmazza.
b. A készülékhez mellékelte tartozékok országoként és a készülék típusától függően változnak.

A készülék áttekintése

Előnézet



- Az ábra a modelltől függően eltérhet az Ön készülékétől.
- Elképzelhető, hogy néhány funkció és opcionális elem a típustól vagy az országtól függően nem érhető el.

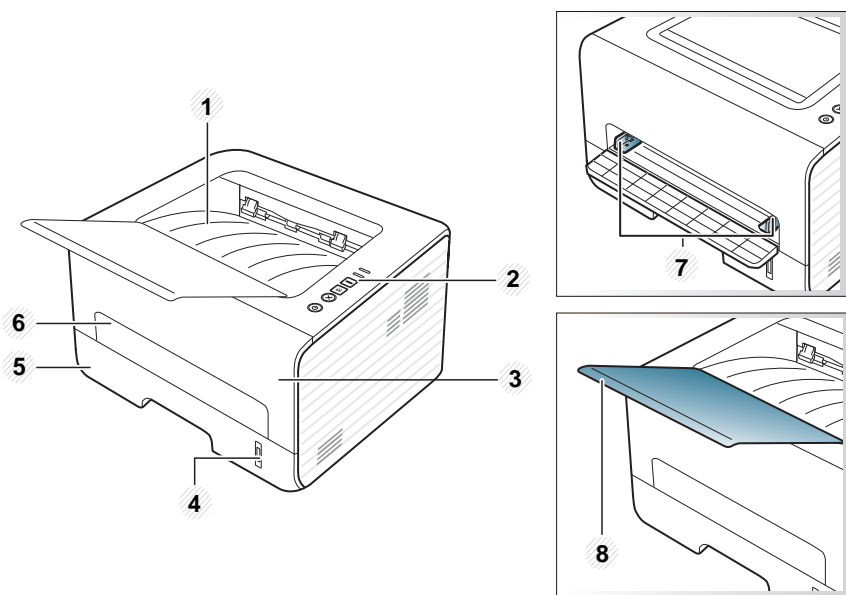

1	Papírkiadó tálca	5	1. tálca
2	Kezelőpult	6	Kézi adagoló
3	Elülső fedél	7	Papírvezetők a kézi tálcán
4	Papírszintjelző	8	Laptartó

Hátulnézet



- Az ábra a modelltől függően eltérhet az Ön készülékétől.
- Elképzelhető, hogy néhány funkció és opcionális elem a típustól vagy az országtól függően nem érhető el.

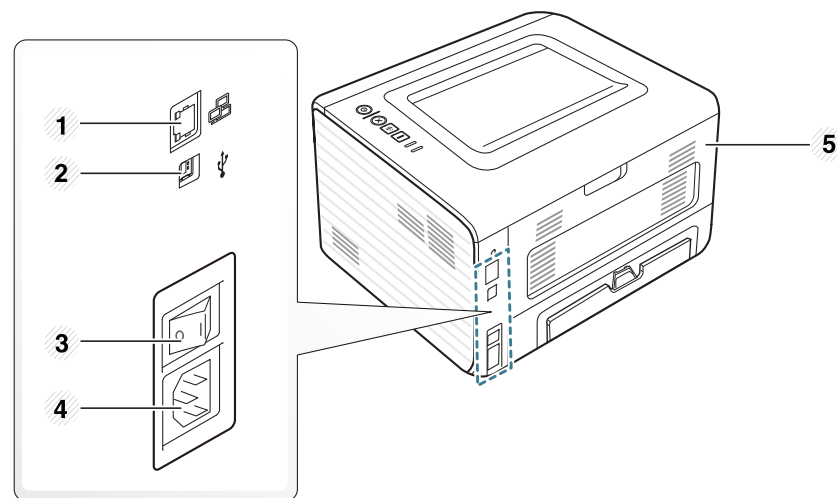



1	Hálózati port	4	Hálózati csatlakozó
2	USB-port	5	Hátlap
3	Tápkapcsoló		



A kezelőpult áttekintése

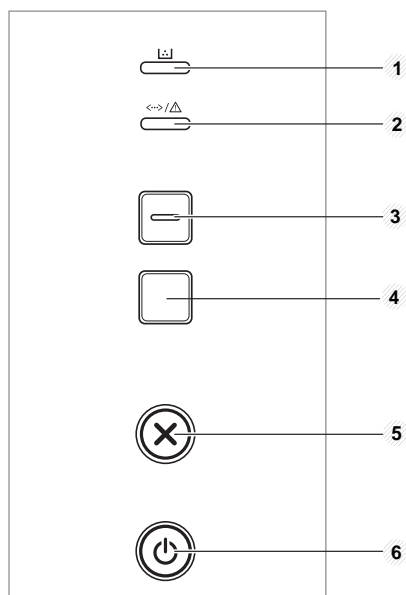

A kezelőpult kialakítása a modell függvényében eltérhet az Ön készülékétől. A következő típusú kezelőpultokkal találkozhat:



1	Festékkijelző LED	A festékkazetta állapotát mutatja (lásd: „Állapotjelző LED”, 58. oldal).
2	 (Állapotjelző LED)	A készülék állapotát jeleníti meg (lásd: „Állapotjelző LED”, 58. oldal).
3	 Eco	Eco módba vált, így csökkenti a festékfogyasztást és a papírhasználatot (lásd: „Eco beállítások”, 38. oldal).

4	 Információk	Kinyomtatja az információs lapot. <ul style="list-style-type: none">• Kinyomtatja a konfigurációs / hálózati konfigurációs jelentéseket.<ul style="list-style-type: none">- Nyomja le és engedje fel.• Kinyomtatja a kellékinformációs jelentést vagy hibajelentést.<ul style="list-style-type: none">- Nyomja meg és nagyjából 2 másodpercig tartsa lenyomva ezt a gombot.• Tesztoldalt nyomtat.<ul style="list-style-type: none">- Tartsa lenyomva ezt a gombot kb. 4 másodpercig, míg az állapotjelző LED lassan villogni nem kezd, majd engedje fel.
5	 (Mégse)	Törli az aktuális feladatot.
6	 (Főkapcsoló)	Ezzel a gombbal kikapcsolhatja a készüléket vagy felébresztheti az alvó üzemmódból.

A készülék bekapcsolása

- 1 Csatlakoztassa a készüléket az elektromos hálózathoz.
Amennyiben a készüléken van főkapcsoló, kapcsolja be.

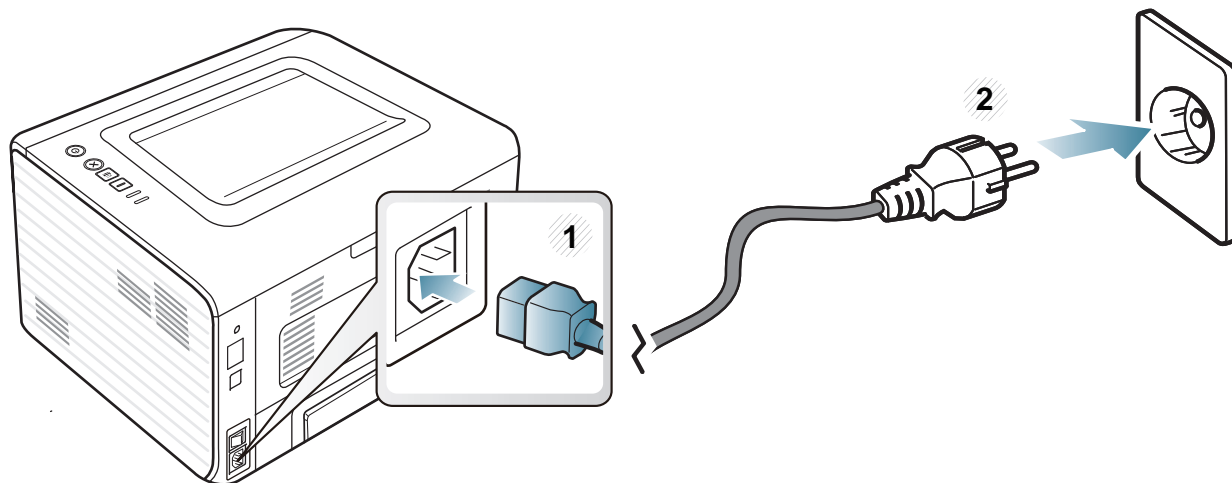

Az illesztőprogram helyi telepítése

A helyi nyomtató USB kábellel csatlakozik közvetlenül a számítógéphez. Ha a készülék hálózathoz csatlakozik, hagyja ki az alábbi lépéseket, és folytassa a hálózathoz csatlakoztatott készülék illesztőprogramjának telepítésével (lásd: „Illesztőprogram telepítése a hálózaton keresztül”, 85. oldal).



- Macintosh, Linux vagy Unix operációs rendszer használata esetén lásd: „Szoftverek telepítése”, 75. oldal.
- A használt készüléktől és kezelőfelülettől függően a Felhasználói kézikönyv feltüntetett ablakok eltérőek lehetnek.
- Az **Egyéni telepítés** elemre kattintva kiválaszthatja a telepítendő programokat.
- Maximum 3 m hosszú USB kábelt használjon.

Windows

- 1 Győződjön meg arról, hogy a készülék a számítógéphez csatlakozik, és be van kapcsolva.



Ha az **Új hardver varázsló** ablak megjelenik a telepítési folyamat során, az ablak bezárásához kattintson a **Mégse** gombra.

- 2 Helyezze be a mellékelt szoftver CD-t a CD-ROM meghajtójába. A CD lemezen lévő program automatikusan elindul, és megjelenik a szoftvertelepítési ablak.

Ha a telepítési ablak nem jelenik meg, kattintson a **Indítás** gombra, majd a **Összes program > Tartozékok > Futtatás** menüpontra.

Írja be az X:\Setup.exe útvonalat, amelyben az „X” helyébe a CD meghajtó betűjelét írja, majd kattintson az **OK** gombra.

- 3 Kattintson a **Tovább** gombra.

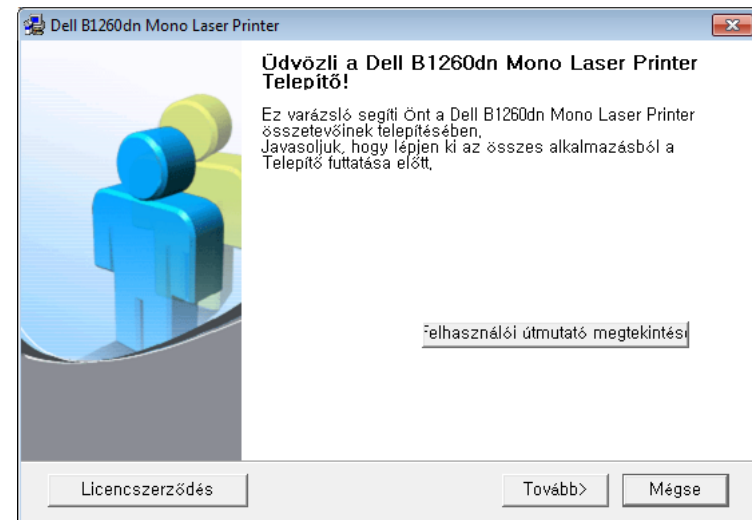

Az illesztőprogram helyi telepítése

- 4 Válassza ki a **Csatlakoztatás a számítógéphez USB-kábellel** lehetőséget. Kattintson a **Tovább** gombra.

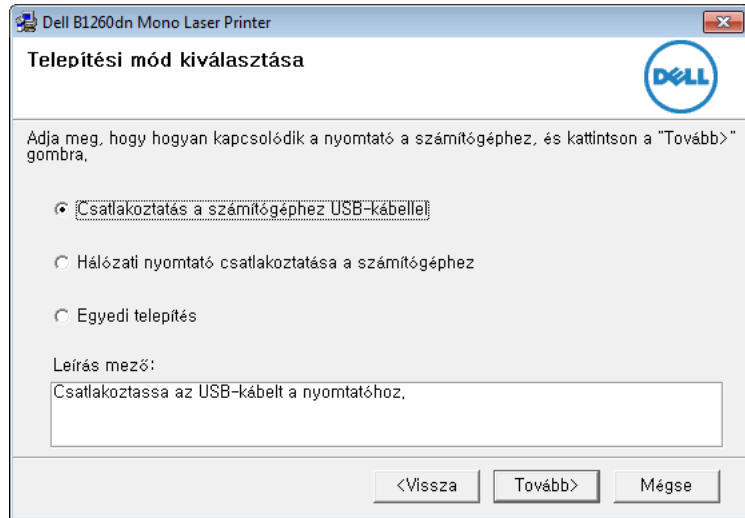

- 5 Kövesse a képernyőn megjelenő utasításokat.

Az illesztőprogram újratelepítése

Ha a nyomtató nem működik megfelelően, próbálja meg a következő lépésekkel újratelepíteni az illesztőprogramot.

Windows

- 1** Győződjön meg arról, hogy a készülék a számítógéphez csatlakozik, és be van kapcsolva.
- 2** A **Indítás** menüből válassza a **Programok** vagy **Összes program > Dell > Dell Printers > a nyomtató-illesztőprogram neve > Karbantartás** elemet.
- 3** Válassza a **Javítás** lehetőséget, majd kattintson a **Tovább** gombra.
- 4** Kövesse a képernyőn megjelenő utasításokat.
- 5** Helyezze be a szoftvereket tartalmazó CD-t a CD-ROM meghajtóba, és telepítse újra az illesztőprogramot (lásd: „Az illesztőprogram helyi telepítése”, 19. oldal).



2. Az alapszintű használat elsajátítása

A telepítés befejezése után beállíthatja a készülék alapértelmezett beállításait. Ha szeretné beállítani vagy módosítani az értékeket, olvassa el a következő szakaszt. Ez a fejezet a menük általános szerkezetéről és az alapvető beállításokról nyújt információkat.

- **Tesztoldal nyomtatása** 23
- **Nyomathordozó és tálca** 24
- **Alapvető nyomtatási feladatok** 35

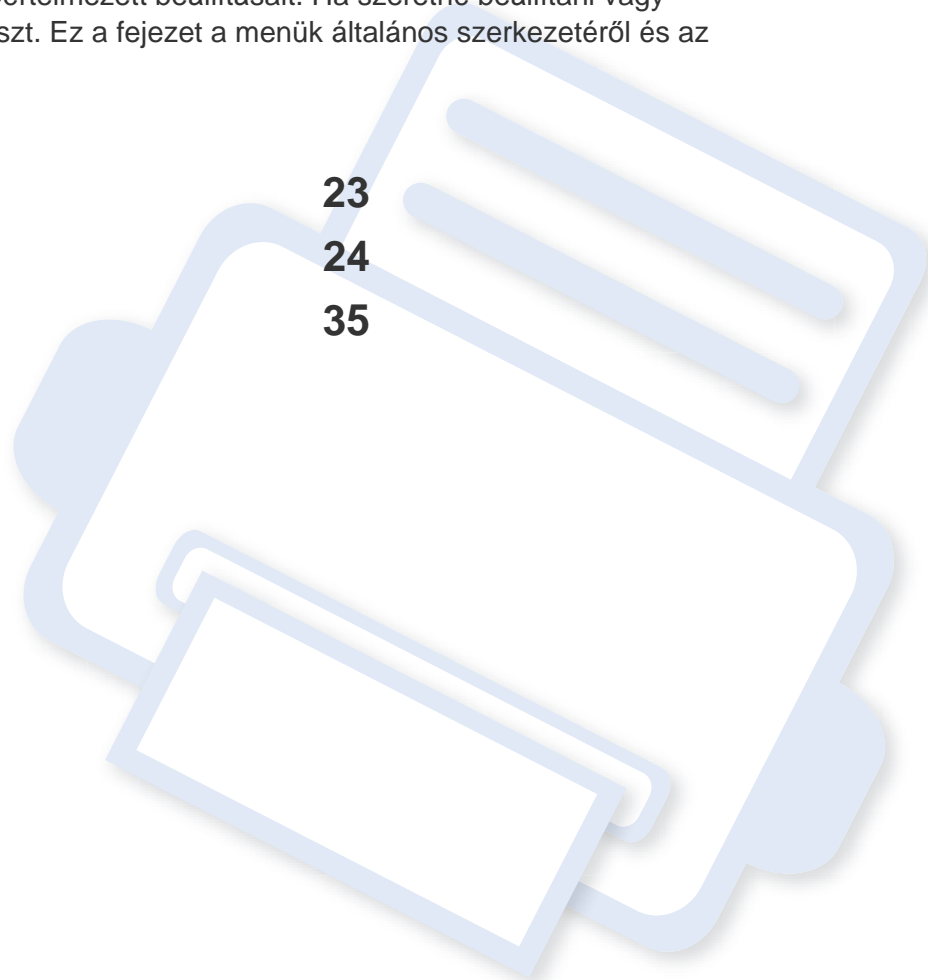

Tesztoldal nyomtatása

Tesztoldal nyomtatásával lehet meggyőződni a készülék megfelelő működéséről.

Tesztoldal nyomtatásához:

Készletléti módban tartsa lenyomva az  **(Információk)** gombot kb.

4 másodpercig, míg az állapotjelző LED lassan villogni nem kezd, majd engedje fel.

Nyomathordozó és tálca

Ez a fejezet azt mutatja be, hogy miként tölthetők be a nyomathordozók a készülékbe.



- Az előírásoknak nem megfelelő nyomathordozó problémákat okozhat, ezért javítás válhat szükségessé. Az ilyen jellegű javításokra a Dell garancia- és szervizszerződése nem terjed ki.
- Ne használjon tintasugaras nyomtatóhoz való fotópapírt. A készülék ettől megsérülhet.
- Gyúlékony nyomathordozó használata esetén tűz keletkezhet.
- Csak az előírt nyomathordozókat használja (lásd: „Nyomathordozók műszaki adatai”, 62. oldal).



A gyúlékony nyomathordozók használata vagy a nyomtatóban hagyott idegen anyagok az egység túlmelegedését, vagy ritka esetben tüzet okozhatnak.

A tálca beállításainak áttekintése

A méret módosításához át kell állítani a papírvezetőket.

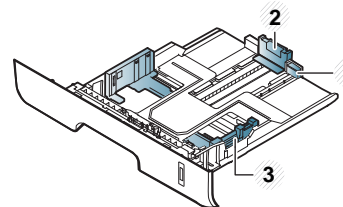

- 1 Tálcahosszabbító vezetője
- 2 Hosszanti papírvezető
- 3 Szélső papírvezető



Amennyiben nem állítja be a papírvezetőt, ez a papír rossz illeszkedését, beszorulását vagy a nyomatok elcsúszását okozhatja.



A papírmennyiség-jelző a tálcában található papír mennyiségét mutatja.

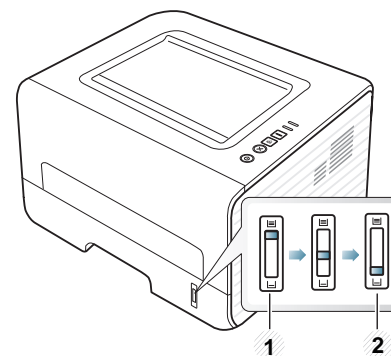

- 1 Teljes
- 2 Üres

Nyomathordozó és tálca

Kétoldalas nyomtatásra használható papírtípusok

A kétoldalas nyomtatásra használható papírtípusok a készülék tápfeszültségétől függően változnak. Lásd az alábbi táblázatot.

Tápfeszültség	Használható papír
110 V	Letter, Legal, US Folio, Oficio
220 V	A4

Nyomathordozó és tálca

Papír behelyezése a tálcába



Amikor a tálca segítségével nyomtat, ne tegyen papírt a kézi adagolóba, mivel ez papírelakadást okozhat.

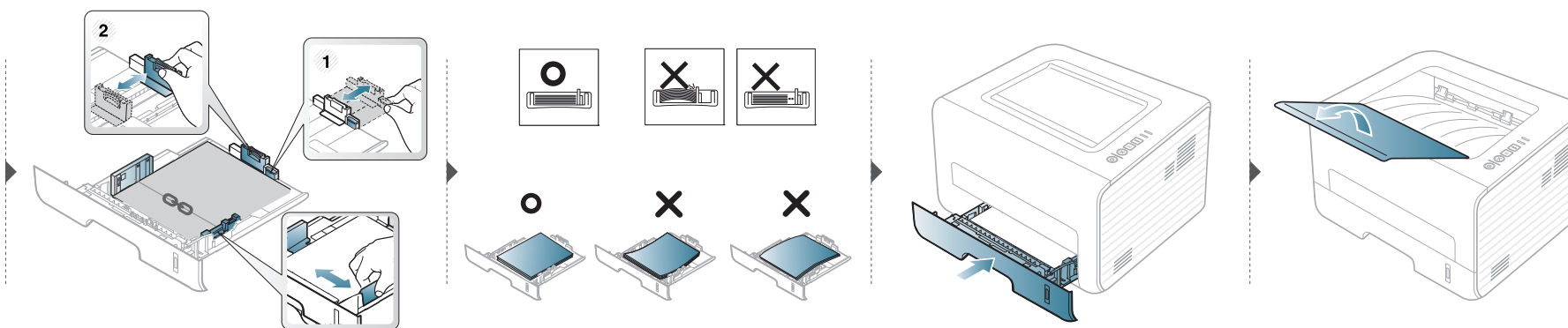
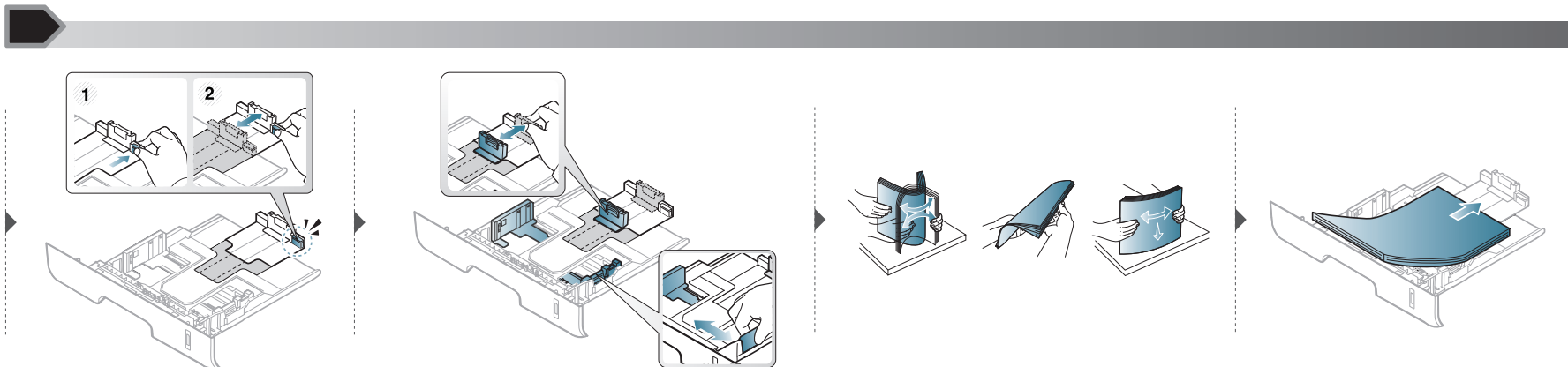

Nyomathordozó és tálca

Papír behelyezése: kézi adagoló

A kézi adagoló különleges méretű és típusú nyomathordozókat, például levelezőlapokat, jegyzetlapokat és borítékokat is képes kezelni.



Tanácsok a kézi adagoló használatához.

- Egyszerre csak egyféle típusú, méretű és súlyú nyomathordozót helyezzen a kézi adagolóba.
- Ha a program papírforrás beállításánál a **Kézi adagoló** lehetőséget választja, minden oldal nyomtatásakor meg kell nyomnia az  **(Információk)** gombot, és a kézi adagolóba egyszerre csak egy bizonyos típusú, méretű és súlyú nyomathordozót tehet.
- A papírelakadás elkerülése érdekében ne tegyen a nyomtatás során papírt a készülékbe, amíg van papír a kézi adagolóban.
- A nyomathordozót a nyomtatási oldallal felfelé kell behelyezni úgy, hogy a felső széle lépjen be először a kézi adagolóba, és ott középen helyezkedjen el.
- A nyomtatási minőség biztosítása és a papírelakadás megelőzése érdekében csak javasolt méretű és típusú papírokat használjon (lásd: „Nyomathordozók műszaki adatai”, 62. oldal).
- A képeslapok, borítékok és címkék gyűrdéseit, meghajlását ki kell simítani, mielőtt a kézi adagolóba helyezné őket.
- Különleges nyomathordozóra történő nyomtatás esetén feltétlenül kövesse a behelyezésre vonatkozó előírásokat (lásd: „Nyomtatás különleges nyomathordozóra”, 29. oldal).
- Ha a kézi adagolóból nyomtat, és a készülék több lapot húz be, nyissa ki az 1. tálcát, vegye ki az összetapadt lapokat, és indítsa el újra a nyomtatást.
- Ha a gép nem húzza be a lapot, tolja meg kézzel, amíg a gép el nem kezdi behúzni.
- Amikor a készülék energiatakarékos üzemmódban van, nem vesz fel papírt a kézi adagolóból. A kézi adagoló használata előtt ébressze fel a készüléket úgy, hogy megnyomja a főkapcsolót.

Nyomathordozó és tálca

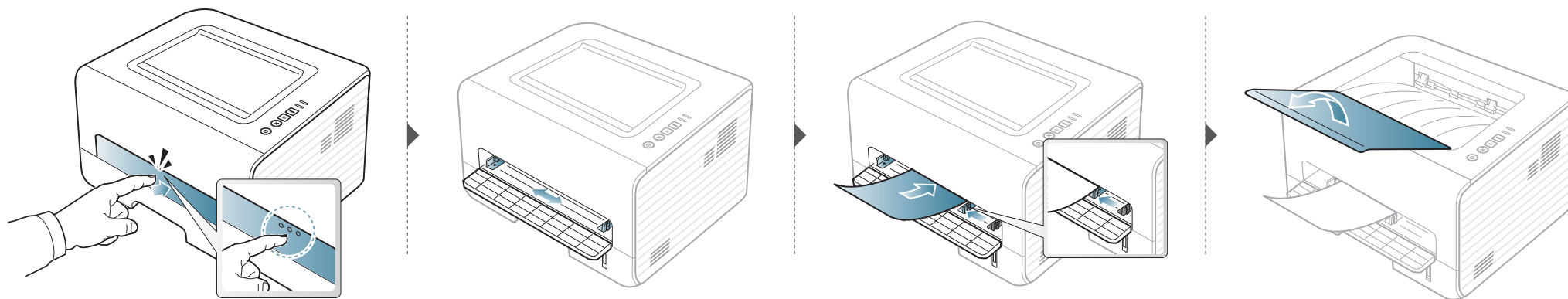

Nyomathordozó és tálca

Nyomtatás különleges nyomathordozóra

Az alábbi táblázat az egyes tálcákba helyezhető különleges nyomathordozókat ismerteti.

A hordozótípusok megjelennek a **Nyomtatási beállítások** menüben. A legmagasabb nyomtatási minőség érdekében válassza ki a megfelelő nyomathordozó-típust a következő helyen: **Nyomtatási beállítások** ablak > **Papír** lapfűl > **Papírtípus** (lásd: „A nyomtató beállításainak megnyitása”, 36. oldal).

Így például ha címkéket szeretne nyomtatni, a **Papírtípus** beállításnál válassza a **Címkék** lehetőséget.



- Különleges nyomathordozó használata esetén javasoljuk, hogy egyszerre csak egy lapot helyezzen be (lásd: „Nyomathordozók műszaki adatai”, 62. oldal).
- **Nyomtatás különleges nyomathordozóra (nyomtatott oldallal felfelé)**
Amennyiben a különleges nyomathordozó hullámosodik, összegyűrődik, vagy vastag fekete szegély jelenik meg rajta, nyissa ki a hátsó fedelet, és próbálja újra elvégezni a nyomtatást. A hátlapot tartsa nyitva a nyomtatás során.

A papírlapok tömegének meghatározásához lásd: „Nyomathordozók műszaki adatai”, 62. oldal.

Típus	Tálca	Kézi adagoló
Sima	•	•
Vastag papír	•	•
Vastagabb papír		•
Vékony papír	•	•
Finompapír	•	•
Szín		•
Levelezőlap	•	•
Címkék		•
Írásvetítő fólia		•
Boríték		•
Vastag boríték		•
Előnyomott		•
Gyapjú		•
Újrahasznosított	•	•
Archív papír	•	•

(•: támogatott)

Nyomathordozó és tálca

Boríték

A sikeres borítéknyomtatás a borítékok minőségétől függ.

Egy borítékra való nyomtatáshoz helyezze azt el az alábbi ábrán látható módon.

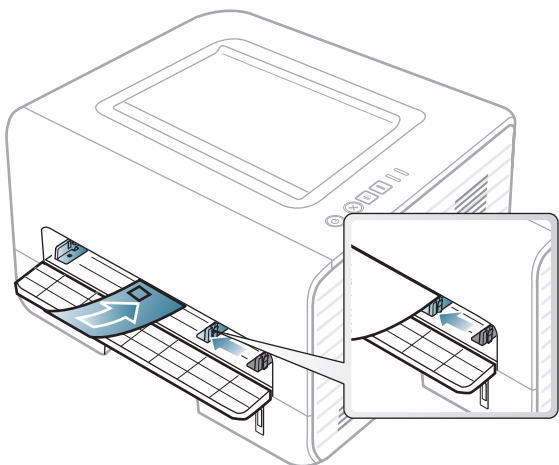

Amennyiben a borítékok hullámosodnak, összegyűrődnek vagy vastag fekete szegély jelenik meg rajtuk, nyissa ki a hátsó fedelet, és próbálja újra elvégezni a nyomtatást. A hátlapot tartsa nyitva a nyomtatás során.

Ha a **Nyomtatási beállítások** ablakban a **Boríték** lehetőséget választja, de a nyomat könnyedén letörlődik, válassza a **Vastag boríték** lehetőséget, majd próbálja újra. Ez a nyomtatási mód több zajjal jár.

- Borítékok kiválasztásakor az alábbi tényezőket kell figyelembe venni:
 - **Súly:** nem haladhatja meg a 90 g/m²-t, különben papírelakadás következhet be.

- **Szerkezet:** a borítékot le kell simítani, hogy a hullámossága 6 mm alatt legyen, és ne legyen benne levegő.
 - **Állapot:** a boríték ne legyen ráncos, gyűrött vagy egyéb módon sérült.
 - **Hőmérséklet:** olyan borítékokat használjon, amelyek képesek elviselni a nyomtatáskor keletkező nyomást és hőt.
- Csak jó kialakítású, éles és erős hajtásokkal ellátott borítékot használjon.
 - Ne használjon felbélyegzett borítékot.
 - Ne használjon kapcsos, önzáródó, ablakos, bevonattal rendelkező, öntapadós vagy egyéb szintetikus anyagból készült borítékot.
 - Ne használjon sérült vagy gyenge minőségű borítékokat.
 - Győződjön meg arról, hogy a boríték szegélye mindkét szélén kiér a sarkáig.

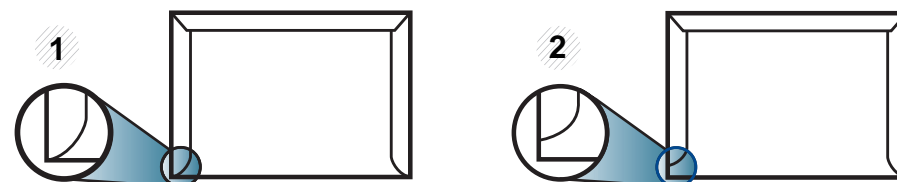

- 1 Elfogadható
- 2 Nem fogadható el

Nyomathordozó és tálca

- A lehúzható ragasztószalaggal ellátott, illetve az egy vagy több behajtott és leragasztható szárnyal rendelkező borítékokon használt ragasztóknak ki kell bírniuk 0,1 másodpercig a készülék nyomtatási hőmérsékletét (kb. 170 °C-ot). A külön behajtások és papírcsíkok felgyűrődést, ráncosodást vagy elakadást okozhatnak, és a beégető egységet is károsíthatják.
- A legjobb nyomtatási minőség elérése érdekében a margókat állítsa a boríték széleitől legalább 15 mm távolságra.
- Ne nyomtasson a boríték illesztési vonalaira.

Írásvetítő-fólia

A készülék károsodásának elkerülése érdekében csak lézernyomtatóhoz gyártott írásvetítő fóliát használjon.

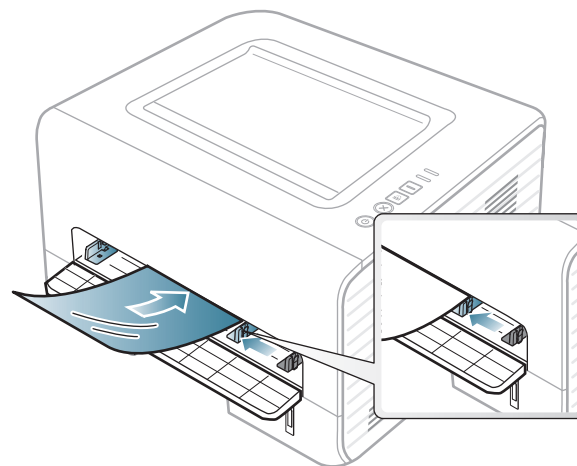

- A fóliának el kell viselnie a készülék nyomtatási hőmérsékletét.
- Az írásvetítő fóliákat a készülékből való kivétel után helyezze sima felületre.
- Az írásvetítő fóliákat nem szabad sokáig a papírtálcán hagyni. A lerakódott por és szennyeződés pettyes nyomtatást eredményezhet.
- Az ujjlenyomatok miatt kialakuló elkenődések elkerülése érdekében körültekintően bánjon a fóliával.
- Az elhalványulás megelőzése végett ne tegye ki a nyomtatott írásvetítő fóliákat hosszan tartó napfénynek.
- Bizonyosodjon meg róla, hogy a fóliák élei sértetlenek, azok nem gyűröttek vagy ráncosak.

Nyomathordozó és tálca

- Ne használjon olyan írásvetítő fóliát, amelyről leválik a hátsó oldal.
- Annak elkerülése érdekében, hogy az írásvetítő fóliák egymáshoz ragadjanak, akadályozza meg, hogy a kinyomtatott lapok egymásra halmozódjanak.
- Javasolt nyomathordozó: Színes lézernyomtatóhoz való Xerox írásvetítő-fólia, például 3R 91331(A4), 3R 2780(Letter)

Címkék

A készülék károsodásának elkerülése érdekében csak lézernyomtatóhoz gyártott címkéket használjon.

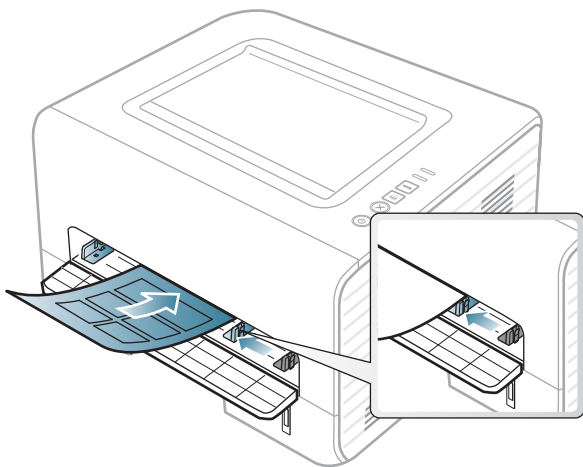

- A címkék kiválasztásánál vegye figyelembe az alábbi tényezőket:
 - **Ragasztó:** stabilnak kell maradnia a készülék nyomtatási hőmérsékletén. A nyomtatási hőmérsékletet a készülék adatainál találhatja (általában kb. 170°C).

- **Elrendezés:** Csak olyan címkéket használjon, amelyek között nincs fedetlenül maradt hordozólap. A címkék leválhatnak azokról a lapokról, amelyeken a címkék nem érnek egymáshoz, ezáltal súlyos elakadást okozhatnak.
- **Hullámosodás:** a címkelapok hajlása egyik irányban sem haladhatja meg a 13 mm-t.
- **Állapot:** Ne használjon ráncos, buborékos, vagy a hordozóról egyéb módon levált címkéket.
- Ellenőrizze, hogy a címkék közötti réseken nem látszik-e a ragasztóanyag. Ha kilátszik a ragasztó, akkor nyomtatás közben leválhat a címkék hátoldala, és ez papírelakadást okozhat. A szabadon levő ragasztó a nyomtató alkatrészeit is károsíthatja.
- Címkelapot egynél többször ne futtasson át a nyomtatón. A ragasztórészt egyetlen áthaladás elviselésére tervezték.
- Ne használjon olyan címkét, amelynek hátoldala leválófélben van, gyűrött, hólyagos vagy más módon sérült.

Nyomathordozó és tálca

Levezőlap/Egyedi papírméret

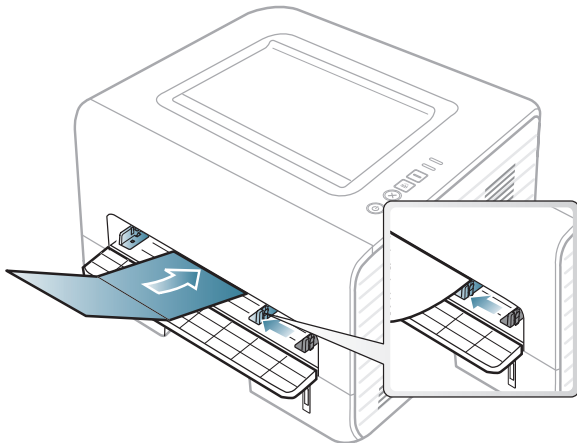

- A szoftveralkalmazásban legalább 6,4 mm margót hagyjon a hordozó széléitől.

Előnyomott papír

Előnyomott papír behelyezésekor a nyomtatott oldal nézzen felfelé, az egyenes oldal pedig előre. Ha papíradagolási problémákat tapasztal, fordítsa meg a papírlapot. Ne feledje, hogy a nyomtatási minőség nem garantálható.

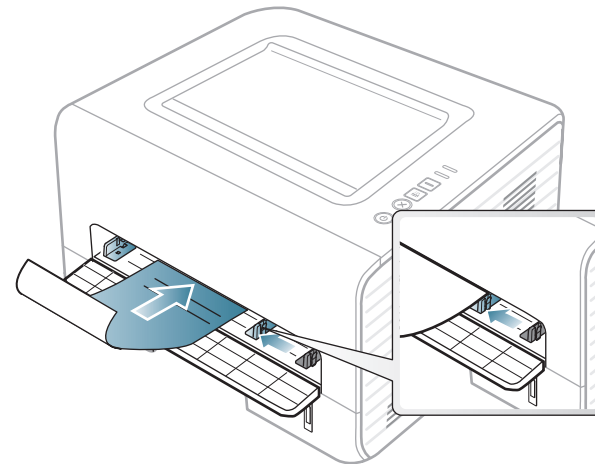

- Olyan hőálló tintával kell nyomtatni, amely a készülék nyomtatási hőmérsékletének (kb. 170°C) 0,1 másodpercig kitéve nem olvad el, nem párolog el, illetve nem bocsát ki káros anyagokat.
- Az előnyomott papírt nem gyúlékony tintával kell nyomtatni, ami nincs káros hatással a nyomtató görgőire.
- Mielőtt előnyomott papírt helyezne a nyomtatóba, ellenőrizze, hogy száraz-e a tinta a papíron. A nyomtatási folyamat során a nedves tinta leválhat a papírról, rontva ezzel a nyomtatás minőségét.

Nyomathordozó és tálca

A papír méretének és típusának beállítása

Miután a behelyezte a papírt a tálcába, meg kell adnia a papír méretét és típusát.

Nyissa meg a **Nyomtatási beállítások** menüt (lásd: „A nyomtató beállításainak megnyitása”, 36. oldal), és állítsa be a papír méretét és típusát a **Papír** lapfülön.



Speciális formátumú papír (pl. számlázáshoz) használata esetén a **Nyomtatási beállítások** menüben a **Papír** fülön válassza az **Egyedi** lehetőséget (lásd: „A nyomtató beállításainak megnyitása”, 36. oldal).

A laptartó használata



A kimeneti tálca felülete felmelegedhet, ha egyszerre sok oldalt nyomtat. Ne engedjenek gyerekeket a közelébe.

Nyomtatás előtt nyissa ki a laptartót. A kinyomtatott lapok a laptartóra kerülnek, a laptartó pedig segít a kinyomtatott lapok elrendezésében. A kinyomtatott anyagokat a nyomtató alapértelmezett módon a kimeneti tálcára helyezi.

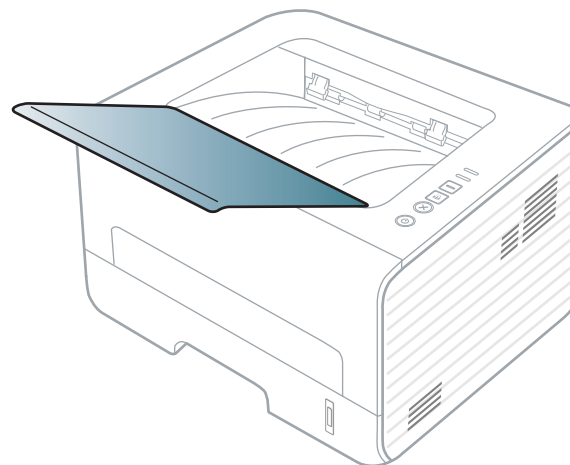

Alapvető nyomtatási feladatok

Nyomtatás



Macintosh, Linux vagy Unix operációs rendszer használata esetén lásd: „Nyomtatás Macintosh rendszeren”, 123. oldal, „Nyomtatás Linux rendszeren”, 125. oldal vagy „Nyomtatás UNIX alól”, 128. oldal.

Az alábbi **Nyomtatási beállítások** ablak a Windows 7 Jegyzetömb alkalmazásából való.

- 1 Nyissa meg a nyomtatni kívánt dokumentumot.
- 2 Válassza a **Nyomtatás** pontot a **Fájl** menüből.
- 3 Válassza ki a nyomtatót a **Nyomtató kiválasztása** listából.

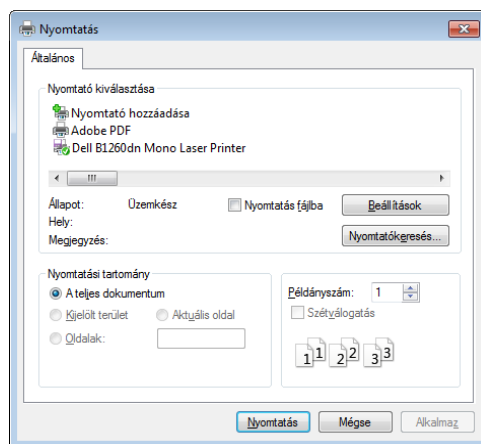

- 4 A **Nyomtatás** párbeszédpanelen lehet kijelölni az alapvető nyomtatási beállításokat, így a példányszámot és a nyomtatási tartományt.





A különleges nyomtatási funkciók használatához a **Nyomtatás** ablakban kattintson a **Tulajdonságok** vagy **Beállítások** lehetőségre (lásd: „A nyomtató beállításainak megnyitása”, 36. oldal).

- 5 A nyomtatási feladat elindításához kattintson az **OK** vagy a **Nyomtatás** gombra a **Nyomtatás** ablakban.

Nyomtatási feladat törlése





Ha a nyomtatási feladat a nyomtatási sorban vagy a nyomtatási várólistán várakozik, az alábbiak szerint törölje a feladatot:

- Ezt az ablakot úgy jelenítheti meg, hogy a Windows tálcán a készülék ikonjára () kattint.
- Az aktuális feladatot a kezelőpult  (**Mégse**) gombjának megnyomásával is törölheti.

Alapvető nyomtatási feladatok

A nyomtató beállításainak megnyitása



- A felhasználói kézikönyvben található **Nyomtatási beállítások** ablak a használt nyomtatótól és a kezelőfelületről függően eltérő lehet. Azonban a **Nyomtatási beállítások** felépítése hasonló.
- Amikor a **Nyomtatási beállítások** ablakban kiválaszt egy beállítást, megjelenhet egy figyelmeztető jel:  vagy . A  jel azt jelenti, hogy az adott beállítás kiválasztható, de nem javasolt; a  jel pedig azt, hogy a készülék beállítása vagy környezete miatt a beállítás nem választható ki.

- 1 Nyissa meg a nyomtatni kívánt dokumentumot.
- 2 A Fájl menüből válassza ki a **Nyomtatás** elemet.
- 3 Válassza ki a nyomtatót a **Nyomtató kiválasztása** listából.

- 4 Kattintson a **Tulajdonságok** vagy a **Beállítások** elemre.

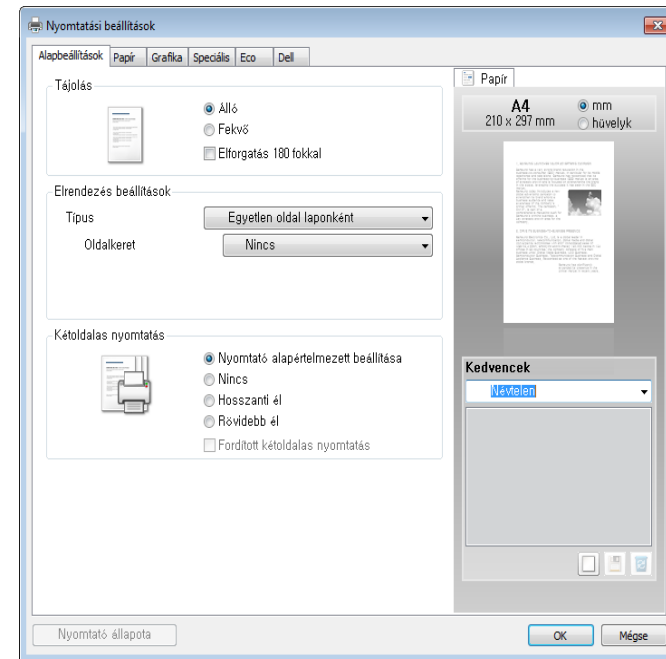

A készülék aktuális állapotát a **Nyomtató állapota** gombbal ellenőrizheti (lásd: „A Dell nyomtató állapota használata”, 106. oldal).

Kedvenc beállítás használata

Az **Kedvencek** lehetőség, amely a **Dell** kivételével minden tulajdonság-lapon megtalálható, lehetővé teszi, hogy az aktuális tulajdonság-beállításokat későbbi újrafelhasználás céljából mentse.

Alapvető nyomtatási feladatok

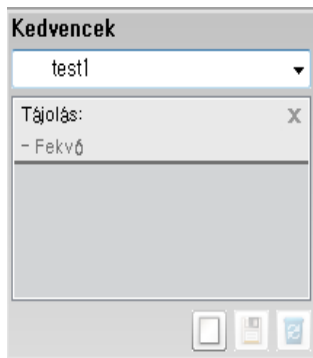

Egy **Kedvenc** elem mentéséhez kövesse az alábbi lépéseket:

- 1 Módosítsa szükség szerint a beállításokat minden fülön.
- 2 Adjon egy nevet az elemnek az **Kedvenc** adatbeviteli mezőben.



- 3 Kattintson a (**Hozzáadás**) gombra. Az **Kedvenc** mentésekor az illesztőprogram összes beállítása mentésre kerül.



További opciók kiválasztása után kattintson a  (**Frissítés**) gombra, és a beállítások hozzáadódnak az előzetes beállításokhoz. A tárolt beállítások használatához válassza ki őket a **Kedvenc** legördülő listából. A készülék most készen áll a választott beállításokkal való nyomtatásra. A mentett beállítások törléséhez válassza ki azokat az **Kedvenc** legördülő menüből, majd kattintson a  (**Törlés**) gombra.

A nyomtató-illesztőprogram alapértelmezett beállításait úgy is visszaállíthatja, ha kiválasztja az **Alapértelmezett kedvenc**. elemet az **Kedvenc** legördülő listából.

A Súgó használata

A **Nyomtatási beállítások** ablakban kattintson arra az elemre, amelyről többet szeretne megtudni, majd nyomja meg billentyűzetén az **F1** gombot.

Gazdaságos nyomtatás

Az **Eco** funkcióval csökkentheti a festékfogyasztást és a papírhasználatot. Ez a funkció **Eco** lehetővé teszi, hogy erőforrásokat takarítson meg, és így környezetbarátabb módon nyomtasson.

Az Eco módot a kezelőpulton található **Eco** gomb megnyomásával aktiválhatja. Az Eco mód alapértelmezett beállítása **Kétoldalas nyomtatás (Hosszanti él)**, **Több oldal laponként (2)**, **Üres oldalak kihagyása** és **Festéktakarékos üzemmód**.



A használt nyomtató-illesztőprogramtól függően előfordulhat, hogy az **Üres oldalak kihagyása** funkció nem működik megfelelően.

Alapvető nyomtatási feladatok

A kezelőpulton nyomja meg a Menü gombot



- Az illesztőprogram segítségével elvégzett beállítások felülbírálják a kezelőpulton végzett beállításokat.
- Amennyiben az Eco módhoz jelszót állít be a Beépített webes szolgáltatás programban (**Beállítások** fül > **Készülékbeállítások** > **Rendszer** > **Eco** > **Beállítások**), megjelenik az **Ero eseten** üzenet. Az Eco mód állapotának módosításához meg kell adnia a jelszót.

- 1 Nyomja meg a kezelőpulton az  (**Eco**) gombot.
Amikor kigyúl a gombon a LED, a Gazdaságos mód aktív.

Az Eco mód beállítása az illesztőprogramban

Az Eco mód beállításához nyissa meg az Eco fület. Ha itt látja az Eco képet () , ez azt jelenti, hogy az Eco mód be van kapcsolva.

Eco beállítások

- **Nyomtató alapértelmezett beállítása:** A készülék kezelőpultján megadott beállításokat használja.
- **Nincs:** Kikapcsolja az Eco módot.
- **Eco nyomtatás:** Bekapcsolja az Eco módot. Válassza ki a használni kívánt Eco beállításokat.

Eredmény szimulátor

Az **Eredmény szimulátor** a választott beállításoknak köszönhető széndioxid-, energia- és papírmegtakarítás mennyiségét mutatja.

- Ezeket az eredményeket a készülék a kikapcsolt Eco móddal nyomtatott 100 oldalhoz képest (üres oldalak nélkül) számolja.
- A CO₂-, energia- és papírmegtakarítással kapcsolatos további információkért lásd az **IEA**-t (a japán belügyminisztérium jegyzéke) és a www.remanufacturing.org.uk oldalt. Mindegyik készülék más-más indexszámmal rendelkezik.
- A nyomtatási mód áramfogyasztása a nyomtatáskor fellépő áramfogyasztás átlagát jelenti.
- A valós megtakarítások a használt operációs rendszertől, számítási teljesítménytől, alkalmazásoktól, csatlakozási módtól, a nyomathordozó típusától és méretétől, a nyomtatási feladat komplexitásától stb. függően változnak.



3. Karbantartás

Ez a fejezet a készüléke számára elérhető kiegészítőkre, fogyó anyagokra és cserélendő alkatrészekre vonatkozó beszerzési információkat tartalmazza.

- **Fogyóeszközök és tartozékok rendelése** 40
- **Elérhető kellékanyagok** 41
- **A festékkazetta tárolása** 42
- **A festék újraelosztása** 44
- **A festékkazetta cseréje** 45
- **A készülék tisztítása** 46
- **A berendezés szállításával és tárolásával kapcsolatos tanácsok** 50

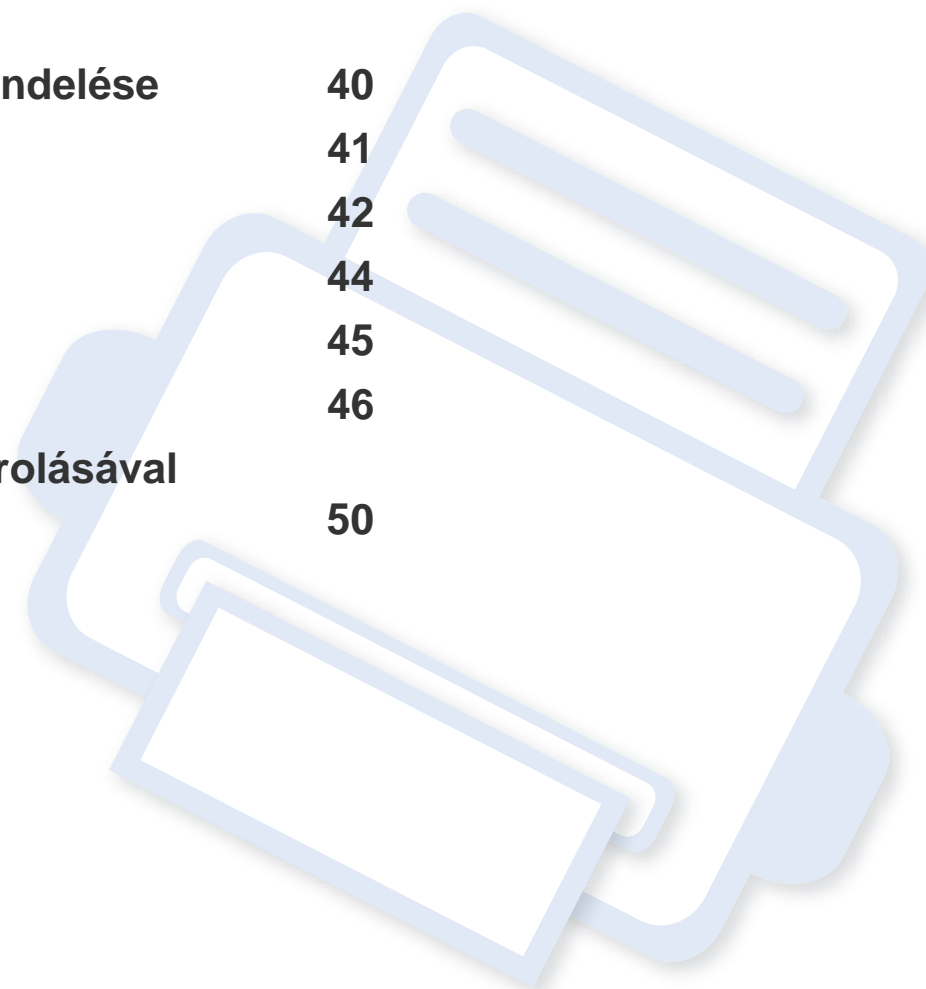

Fogyóeszközök és tartozékok rendelése



A rendelkezésre álló tartozékok országonként eltérőek lehetnek. Az elérhető kellékanyagok és cserealkatrészek listáját egy Samsung viszonteladótól kaphatja meg.

A Dell által jóváhagyott kellékanyagok és tartozékok beszerzése érdekében látogasson el a www.dell.com/supplies oldalra, vagy forduljon ahhoz a Dell forgalmazóhoz vagy márkakereskedőhöz, ahol a készüléket vásárolta. Felkeresheti a www.dell.com vagy support.dell.com weblapot is – itt válassza ki az országot/régiót, és információkat kap a szerviz elérhetőségével kapcsolatban.

Elérhető kellékanyagok

Amikor a kellékanyagok elérik élettartamuk végét, a készülékhez a következő típusú kellékanyagokat rendelheti:

Típus	Átlagos élettartam ^a	Alkatrész neve
Normál élettartamú festékkazetta	Kb. 1500 oldal	<ul style="list-style-type: none">• G9W85 (összes ország, kivéve Kínát)
Nagy teljesítményű festékkazetta	Kb. 2500 oldal	<ul style="list-style-type: none">• DRYXV (összes ország, kivéve Kínát)• 10G0D (csak Kínában)

a. Az ISO/IEC 19752 szerinti teljesítmény.



A beállításoktól és a nyomtatási terület méretétől függően a festékkazetta élettartama eltérő lehet.



Új festékkazetta vagy más fogyóanyag vásárlásakor azt abban az országban kell megvásárolni, ahol a gépet is használja. Egyéb esetben az új festékkazetta vagy más kellékanyag nem lesz kompatibilis a géppel, mivel az adott országra érvényes feltételek alapján különbözhetnek a konfigurációk.



A Dell nem tanácsolja nem eredeti Dell márkájú, például utántöltött vagy utángyártott festékkazetták használatát. A Dell nem tudja garantálni a nem eredeti Dell festékkazetták minőségét. A nem eredeti Dell festékkazetták használatából eredő karbantartás vagy javítás költségét nem fedezi a készülékre adott garancia.

A festékkazetta tárolása

A festékkazetták fényre, hőmérsékletre és nedvességre érzékeny részegységeket is tartalmaznak. A Dell azt javasolja, hogy az új Dell festékkazetta optimális teljesítménye, legjobb minősége és leghosszabb élettartama biztosítása érdekében kövesse az alábbi tanácsokat.

Ezt a festékkazettát tárolja hasonló környezetben, amilyenben a nyomtatót is használja. Ez legyen szabályozott hőmérséklet és nedvességtartalom. A festékkazettát a behelyezésig az eredeti, zárt csomagolásban kell tartani – ha nem áll rendelkezésre az eredeti csomagolás, papírral takarja el a festékkazetta felső nyílását, és sötét szekrényben tárolja.

A festékkazetta használat előtti felnyitása jelentősen csökkenti annak eltarthatóságát és működési élettartamát. Ne tárolja a festékkazettát a padlón. Ha a festékkazettát kiveszi a nyomtatóból, mindig az alábbi előírások szerint tárolja:

- Tárolja a kazettát az eredeti csomagolásban található védőzacskóban.
- Tárolja fektetve (nem állítva) úgy, hogy ugyanaz az oldala legyen felül, mintha be lenne helyezve a nyomtatóba.
- Ne tároljon kellékanyagokat az alábbi körülmények között:
 - 40 °C-nál magasabb hőmérsékleten.
 - 20%-nál alacsonyabb vagy 80%-ot meghaladó páratartalom mellett.
 - Szélsőséges hőmérséklet- és páratartalom-változásnak kitett környezetben.
 - Közvetlen napfénynek vagy irodai világításnak kitett helyen.
 - Poros helyeken.

- Gépkocsiban hosszú időn át.
- Olyan környezetben, ahol maró gázok is előfordulnak.
- Sós levegős környezetben.

Kezelési utasítások

- Ne érjen a festékkazettában található fényvezető dob felületéhez.
- Ne tegye ki a festékkazettát felesleges rezgésnek vagy ütődésnek.
- Ne forgassa kézzel a dobot, különösen ne a forgásirányával ellenkezően; ez belső károsodáshoz vezethet, és festék is jöhet a kazettából.

Használható festékkazetták

A Dell Inc. nem javasolja és nem hagyja jóvá a nem Dell márkájú festékkazettáknak a nyomtatóban való használatát, beleértve az általános, az áruházláncok saját márkajelzésével ellátott, az utántöltött és a felújított festékkazettákat is.



A Dell nyomtatókra vállalt garanciája nem vonatkozik az utántöltött, felújított vagy nem Dell márkájú festékkazetták használatából eredő meghibásodásokra.

A festékkazetta tárolása

A festékkazetta becsült élettartama

A festékkazetta (vagy képkalkoló egység) becsült élettartama a nyomtatási feladatokhoz szükséges festék mennyiségétől függ. A nyomatok aktuális száma függ a kinyomtatott lapokon levő festék sűrűségétől, az üzemi környezettől, a nyomtatási terület méretétől, a nyomathordozó típusától és/vagy a nyomathordozó méretétől is. Így például nagy mennyiségű grafika nyomtatásakor a festékfogyasztás magas, így a festékkazettát gyakrabban kell cserélni.

A festék újraeloszlata

Ha a festékkazetta üzemideje végén jár:

- Fehér sávok jelentkezhetnek, halvány lesz a nyomtatás és/vagy egyenetlen lesz a nyomatsűrűség.
- A **állapotjelző** LED sárgán villogni kezd.

Ha ez történik, a nyomtatás minőségét a maradék festék ismételt eloszlásával ideiglenesen visszaállíthatja. Néhány esetben a nyomtatókazetta ilyen feljavítása után sem szűnnek meg a világos csíkok, és a nyomtatás is világos marad.



- Az előlap felnyitása előtt csukja be először a kimeneti támaszt.
- Ha a festékpórá a ruhájára kerül, száraz ronggyal törölje le, és mossa ki hideg vízben. A meleg víz a szövetszálakban megkötí a festékpórt.

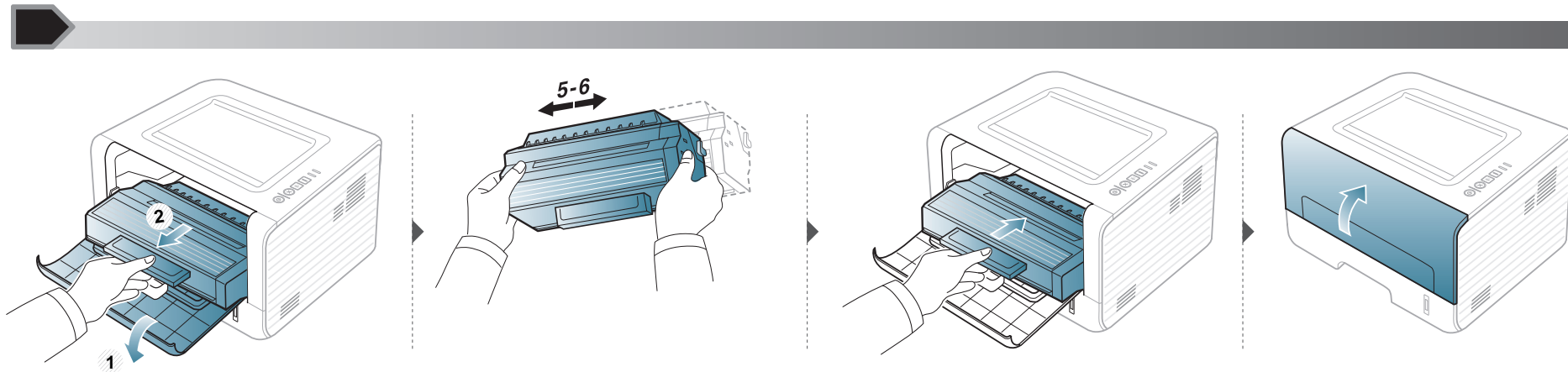

A festékkazetta cseréje



- Az előlap felnyitása előtt csukja be először a kimeneti támaszt.
- Ne használjon éles tárgyakat, például kést vagy ollót az egység csomagolásból való kibontásához. Az éles tárgyak megkarcolhatják az egységet.
- Ha a festékpórá a ruhájára kerül, száraz ronggyal törölje le, és mossa ki hideg vízben. A meleg víz a szövetszálakban megköti a festékpórt.
- Rázza meg alaposan a festékkazettát, ezzel növelheti az első nyomatok minőségét.
- Ne érjen a festékkazetta zöld színű alsó részéhez. A kazettát mindig a fogantyúnál fogja meg, mert így elkerülheti, hogy a zöld színű részhez érjen.

Amikor a festékkazetta eléri élettartama végét, a készülék nem nyomtat tovább.

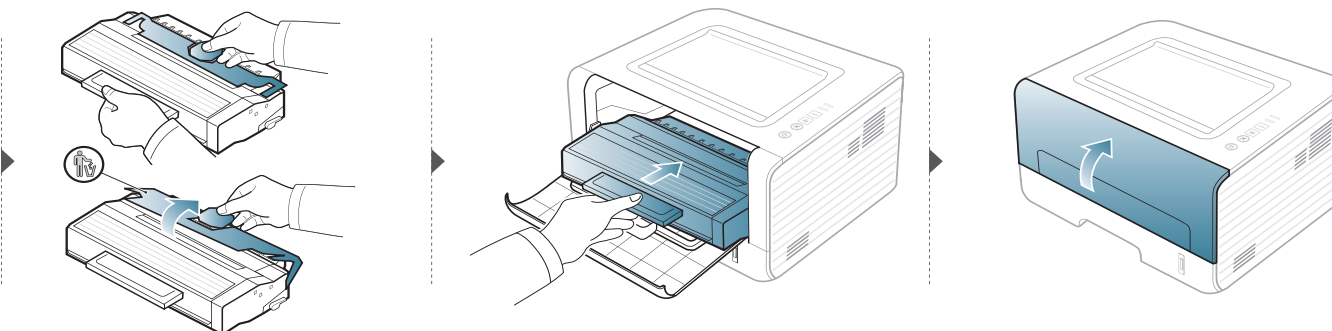
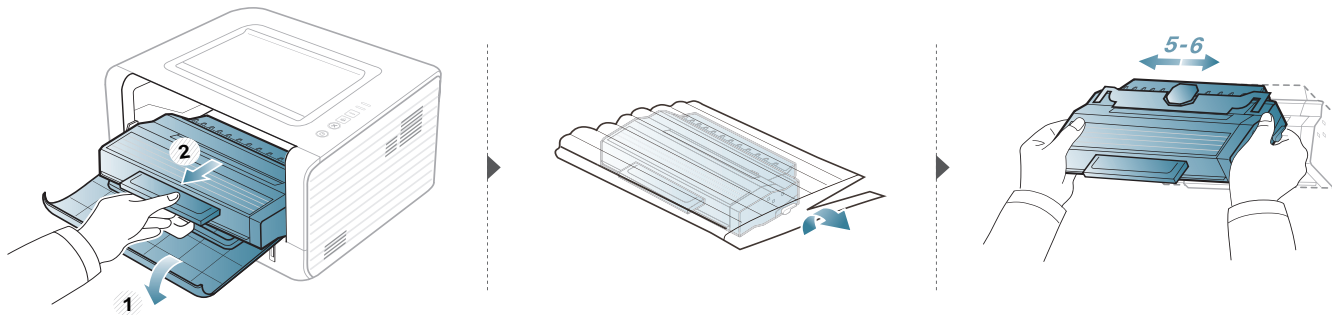

A készülék tisztítása

Ha nyomtatásminőségi problémák merülnek fel, vagy ha a készüléket poros környezetben használja, rendszeresen meg kell tisztítani a készüléket annak érdekében, hogy a legjobb nyomtatási állapotban tartsa, és hosszú ideig használhassa.



- Ha a készülékházat nagy mennyiségű alkoholt, oldószert vagy egyéb erős hatású vegyületet tartalmazó tisztítószerrel mossa le, a burkolaton elszíneződések vagy karcok keletkezhetnek.
- Ha a készülék vagy a környezete festékekkel szennyeződik, nedves ronggyal vagy törlőkendővel tisztítsa meg. Ha porszívót használ, a levegőbe kerülő festékporszemcsék károsak lehetnek az egészségére.
- Nyomtatás közben papír-, festékpór- és porrészecskék rakódhatnak le a nyomtató belsejében. Ez a lerakódás ronthatja a nyomtatási minőséget, például festékfoltokat vagy elkenődést okozva. A készülék belsejének tisztítása csökkenti és megelőzi az ilyen problémák kialakulását.

A külső felület tisztítása

A készülék burkolatát puha, szálmentes ronggyal tisztítsa meg. A törlőruhát vízzel enyhén benedvesítheti, de vigyázzon, hogy a víz ne cseppenjen a készülékre vagy annak belsejébe.

A készülék tisztítása

A készülék belsejének tisztítása

Nyomtatás közben papír-, festékpór- és porrészecskék rakódhatnak le a nyomtató belsejében. Ez a lerakódás ronthatja a nyomtatási minőséget, például festékfoltokat vagy elkenődést okozva. A készülék belsejének tisztítása csökkenti és megelőzi az ilyen problémák kialakulását.



- A készülék tisztításához használjon egy száraz, nem bolyhosodó törlőkendőt.
- Ha a készüléken van főkapcsoló, a készülék tisztítása előtt kapcsolja le.
- Az előlap felnyitása előtt csukja be először a kimeneti támaszt.



A készülék belsejének tisztításához használjon száraz, szőszmentes törlőkendőt. A tisztítás során ügyeljen arra, hogy az átvivőhenger és a többi alkatrész ne sérüljön. A tisztításhoz ne használjon oldószereket, mint például benzint vagy hígítószeret. Nyomtatásminőségi problémák jelentkezhetnek, és a berendezés megsérülhet.

A készülék tisztítása

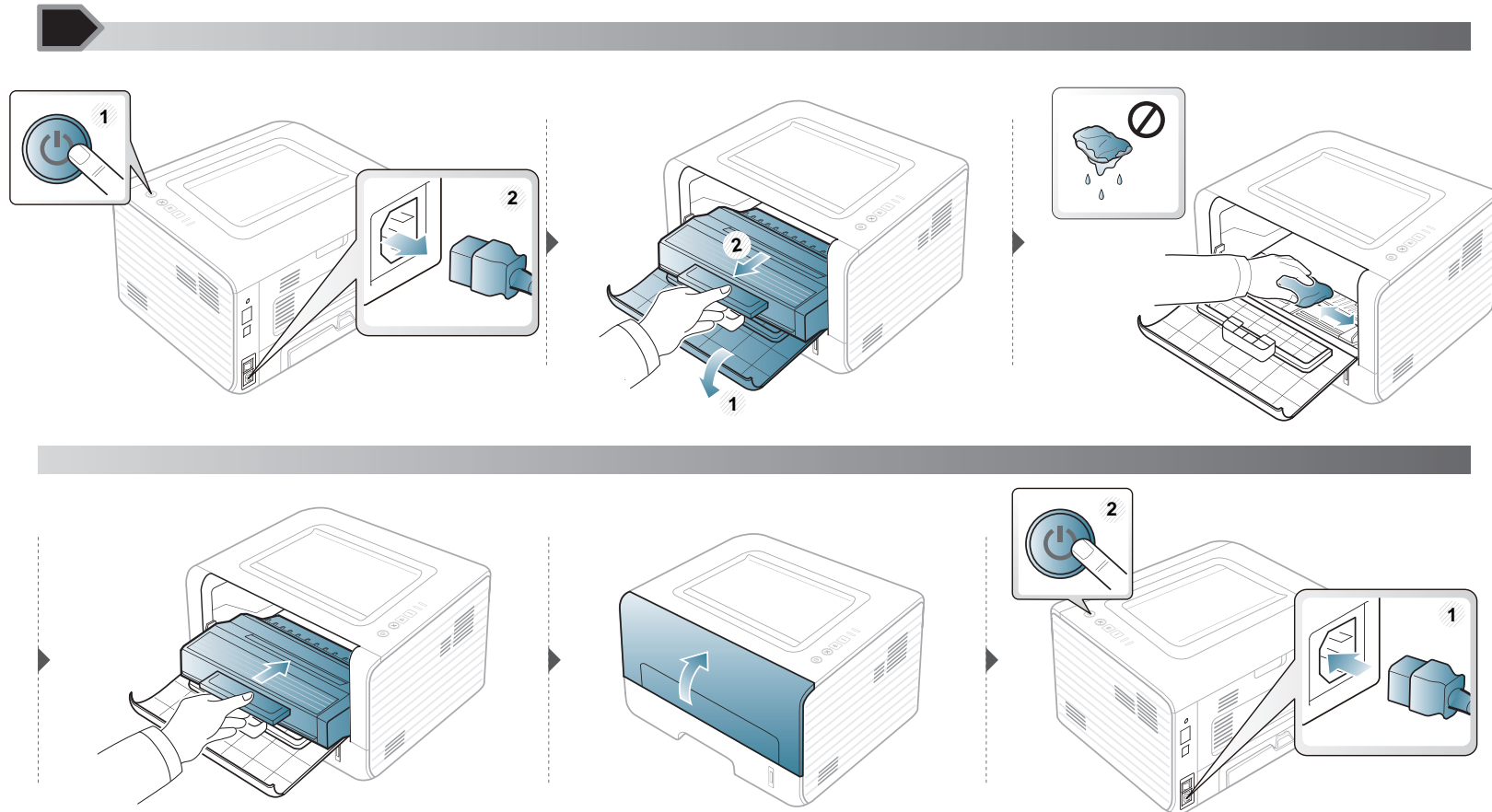

A készülék tisztítása

A behúzógörgő tisztítása

- A készülék tisztításához használjon egy száraz, nem bolyhosodó törlőkendőt.
- Ha a készüléken van főkapcsoló, a készülék tisztítása előtt kapcsolja le.

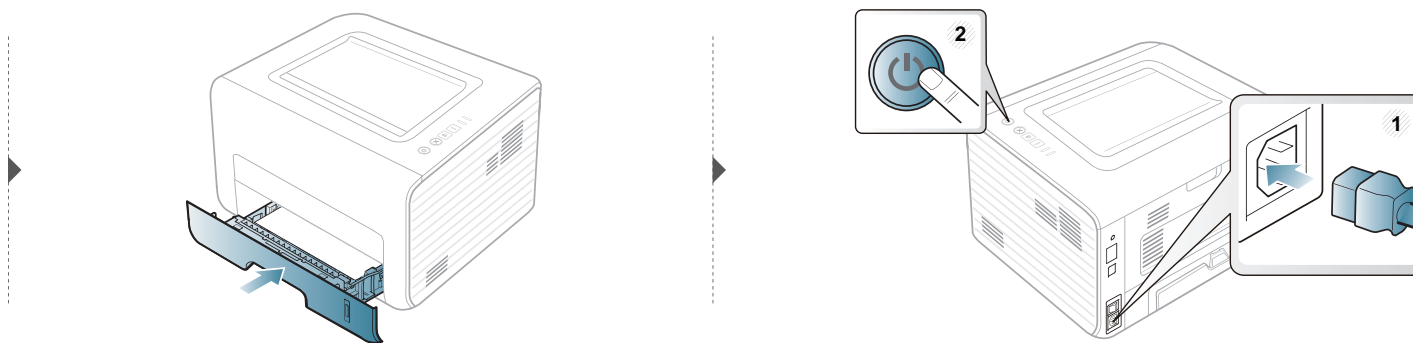
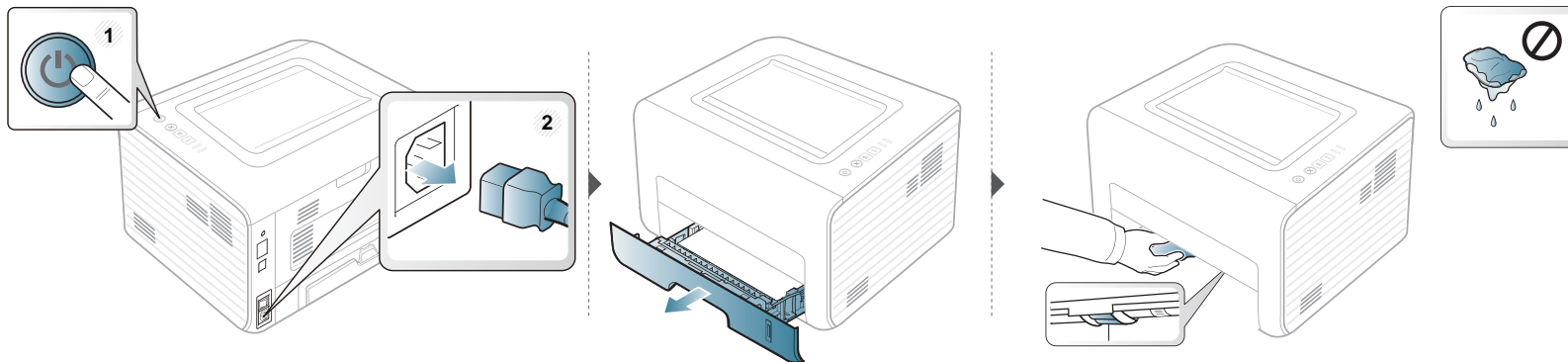

A berendezés szállításával és tárolásával kapcsolatos tanácsok

- Szállításkor ne döntse meg a készüléket, és ne fordítsa fejre. Ellenkező esetben a készülék belsejébe festékpórák kerülhetnek, ami a nyomtató károsodásához vagy a nyomtatási minőség romlásához vezethet.
- Szállításkor mindig legalább ketten tartsák a készüléket.



4. Hibaelhárítás

Ez a fejezet hasznos információkat tartalmaz a hibák elhárításához.

- **Tippek a papírelakadás elkerüléséhez** 52
- **Papírelakadás megszüntetése** 53
- **Tudnivalók az állapotjelző LED-ről** 58



Ha a készüléke rendelkezik kijelzővel, akkor a probléma megoldásához előbb ellenőrizze a kijelzőn megjelenő üzenetet. Ha ebben a fejezetben nem találja a megoldást, nézze meg a Speciális felhasználói kézikönyv **Hibaelhárítás** fejezetét (lásd: „Hibaelhárítás”, 130. oldal). Amennyiben a felhasználói kézikönyv nem nyújt megoldást, vagy a probléma továbbra is fennáll, hívja a szervizt.

Tippek a papírelakadás elkerüléséhez

A megfelelő adathordozó-típus kiválasztásával többnyire elkerülhető a papírelakadás. A papír elakadásának elkerülése érdekében kövesse az alábbi tanácsokat.

- Ellenőrizze, hogy megfelelő-e az állítható papírvezetők pozíciója (lásd: „A tálca beállításainak áttekintése”, 24. oldal).
- Ne helyezzen túl sok papírt a tálcába. Győződjön meg arról, hogy a papírszint a tálca belső falán látható jel alatt van.
- Nyomtatás közben ne vegyen ki papírt a tálcából.
- Betöltés előtt hajlítgassa meg, pörgesse át és egyenesítse ki a lapokat.
- Ne használjon gyűrött, nedves, vagy erősen hullámos papírt.
- Ne keverje a papírtípusokat a tálcában.
- Csak ajánlott nyomathordozókat használjon (lásd „Nyomathordozók műszaki adatai”, 62. oldal).

Papírelakadás megszüntetése

 A papírszakadás elkerülése érdekében az elakadt papírt lassan és óvatosan húzza ki.

Az 1. tálcában

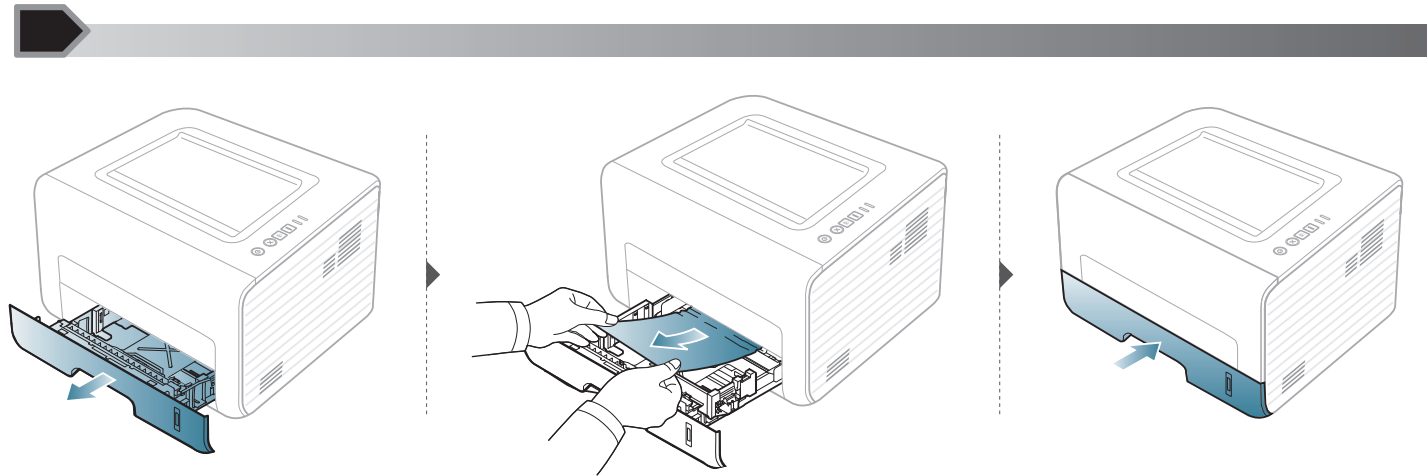

Papírelakadás megszüntetése

A kézi adagolóban

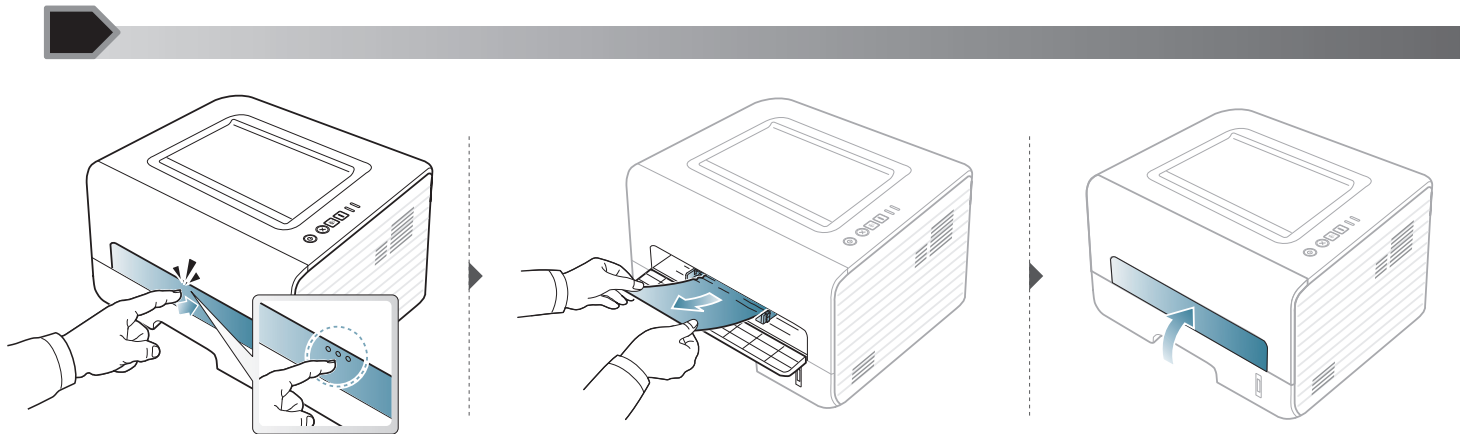

Papírelakadás megszüntetése

A gép belsejében



- A nyomtatási terület forró. A papírt óvatosan vegye ki a készülékből.
- Az előlap felnyitása előtt csukja be először a kimeneti támaszt.

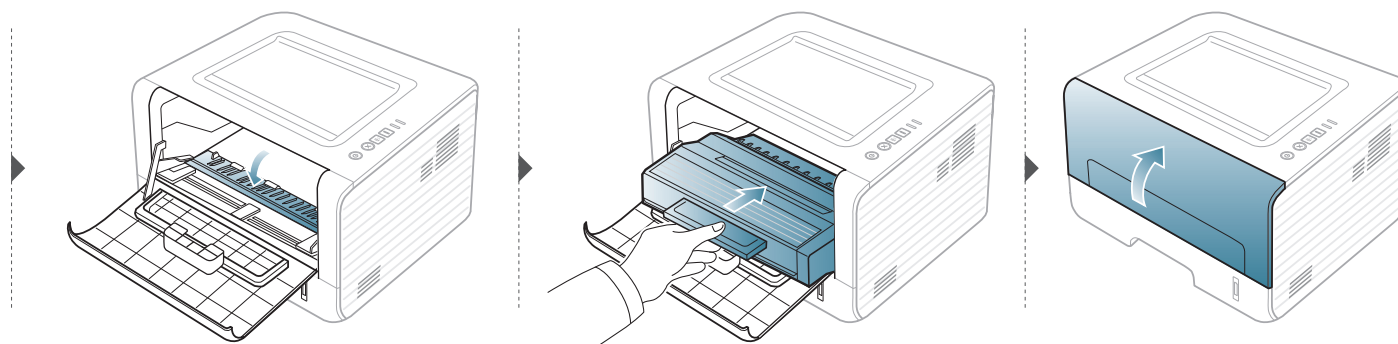
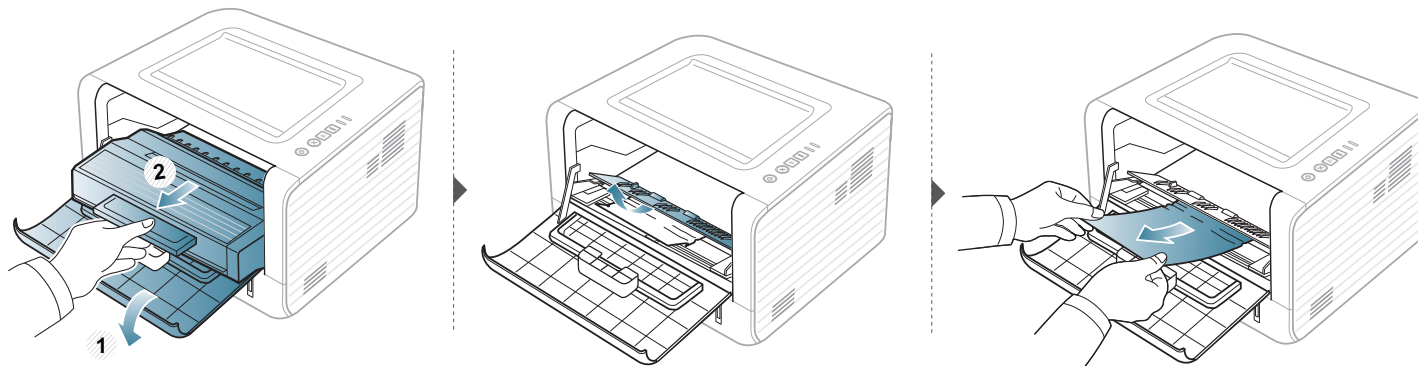

Papírelakadás megszüntetése

A papírkiadási területen

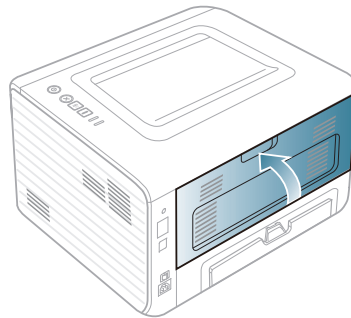
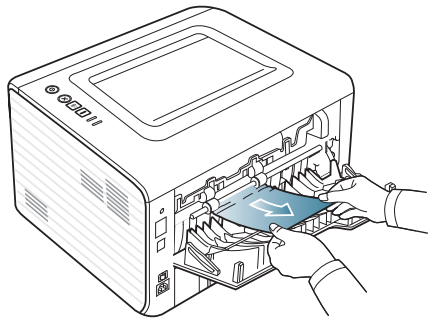
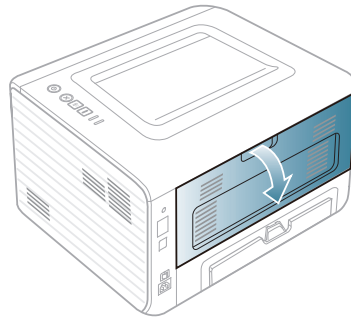
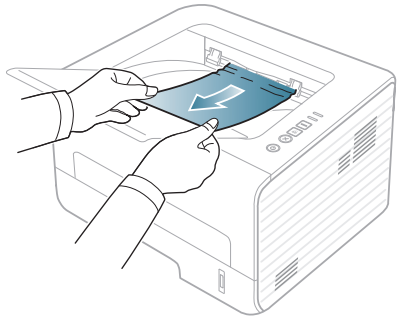

Papírelakadás megszüntetése

A duplex területen

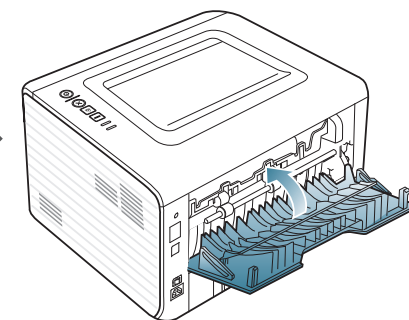
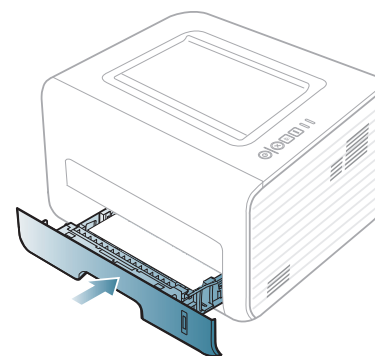
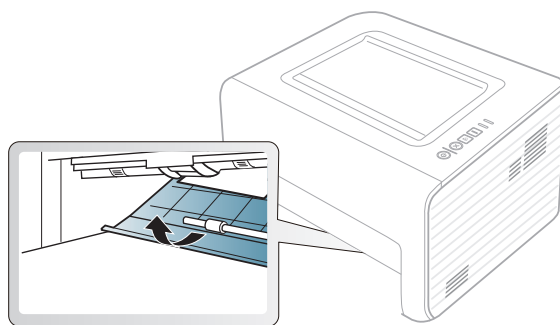
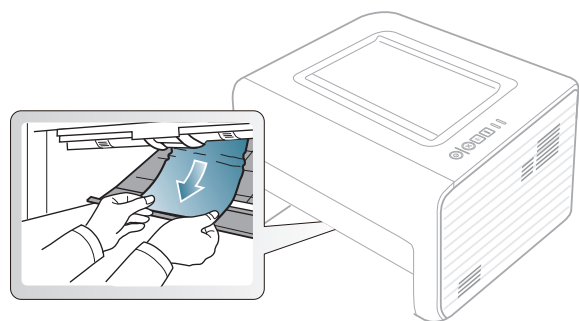
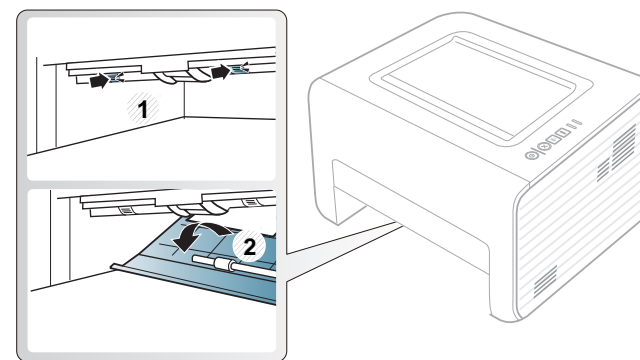
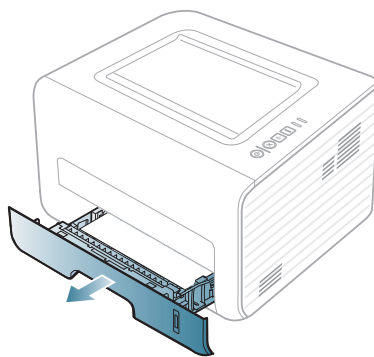
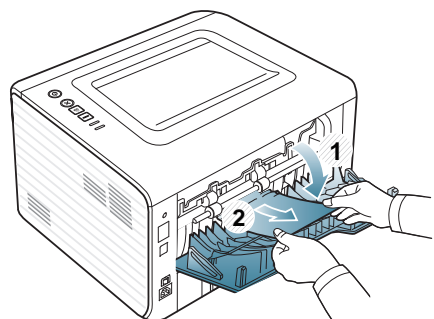

Tudnivalók az állapotjelző LED-ről

A LED színe a készülék aktuális állapotát jelzi.





- Elképzelhető, hogy bizonyos LED-ek a készülék típusától vagy az országtól függően nem találhatók meg a készüléken.
- A hiba kiküszöböléséhez nézze meg a hibaelhárításban az adott hibaüzenethez írt utasításokat.
- A hibát a számítógép Nyomtató állapotának felügyelete programablakában megjelenő útmutatások követésével is kiküszöbölheti.
- Ha a probléma nem szűnik meg, vegye fel a kapcsolatot a márkaszervizzel.

Állapotjelző LED

Állapotjelző		Leírás	
 (Állapotjelző LED)	Ki	A készülék hálózatról lekapcsolt állapotban van.	
	Zöld	Villog	<ul style="list-style-type: none">• A fény lassú villogása azt jelzi, hogy a készülék adatokat fogad a számítógéptől.• A gyors villogás azt jelzi, hogy a készülék adatokat nyomtat.
		Be	<ul style="list-style-type: none">• A készülék online állapotban van és használható.
	Vörös	Villog	Kisebb hiba történt, a készülék a hiba elhárítására vár. A probléma megszüntetése után a gép tovább működik.
		Be	<ul style="list-style-type: none">• Nyitva van a fedőlap. Csukja vissza a fedelet.• Nincs papír az adagolótálcában. Tegyen papírt a tálcába („Papír behelyezése a tálcába”, 26. oldal).• A gép súlyos hiba miatt leállt.
	Narancssárga	Villog	A belső vezérlőprogram frissítése.
		Be	Papírelakadás történt (lásd: „Papírelakadás megszüntetése”, 53. oldal).

Tudnivalók az állapotjelző LED-ről

Festékjelző LED / Áramjelző LED

Állapotjelző		Leírás	
 (Festékjelző LED)	Narancssárga	Villog	Kis mennyiségű festék maradt a kazettában. A festékkazetta becsült élettartama a vége felé jár. Készítsen elő egy új festékkazettát cseréjére. Ideiglenesen javíthatja a nyomtatás minőségét a maradék festék újbóli egyenletes eloszlásával (lásd: „A festék újraeloszlása”, 44. oldal).
		Be	A festékkazetta már majdnem elérte becsült élettartama végét. ^a Javasoljuk, hogy cserélje ki a festékkazettát (lásd: „A festékkazetta cseréje”, 45. oldal).
		Ki	Minden festékkazetta normál töltöttségű.
 (Áramjelző LED)	Kék	Be	A készülék energiatakarékos üzemmódban van.
		Ki	A készülék készenléti üzemmódban van, vagy ki van kapcsolva.
Eco gomb	Zöld	Be	A Gazdaságos mód be van kapcsolva. A nyomtatáskor a készülék automatikusan aktiválja a Kétoldalas, 2 lap, Festéktakarékos és Üres oldalak kihagyása funkciókat (lásd: „Gazdaságos nyomtatás”, 37. oldal).
		Ki	A Gazdaságos mód ki van kapcsolva.

a. A festékkazetta becsült élettartama a festékkazetta várható élettartama, ami az átlagos nyomtatási kapacitást jelzi, és az ISO/IEC 19752 szabványon alapul. A nyomtatható oldalak számát befolyásolja a működési környezet, a nyomtatási időköz, a kép, a nyomathordozó típusa, valamint annak mérete. Amikor kigyullad a piros LED és a nyomtatás leáll, valamennyi festék még lehet a festékkazettában.



5. Melléklet

Ebben a fejezetben a műszaki adatokat és információkat találhatja az alkalmazandó előírásoknak megfelelően.

- **Műszaki adatok** 61
- **A Dell műszaki támogatási irányelvei** 68
- **Kapcsolat felvétele a Dell-lel** 69
- **Jótállási és visszaküldési feltételek** 70
- **Szerzői jog** 71

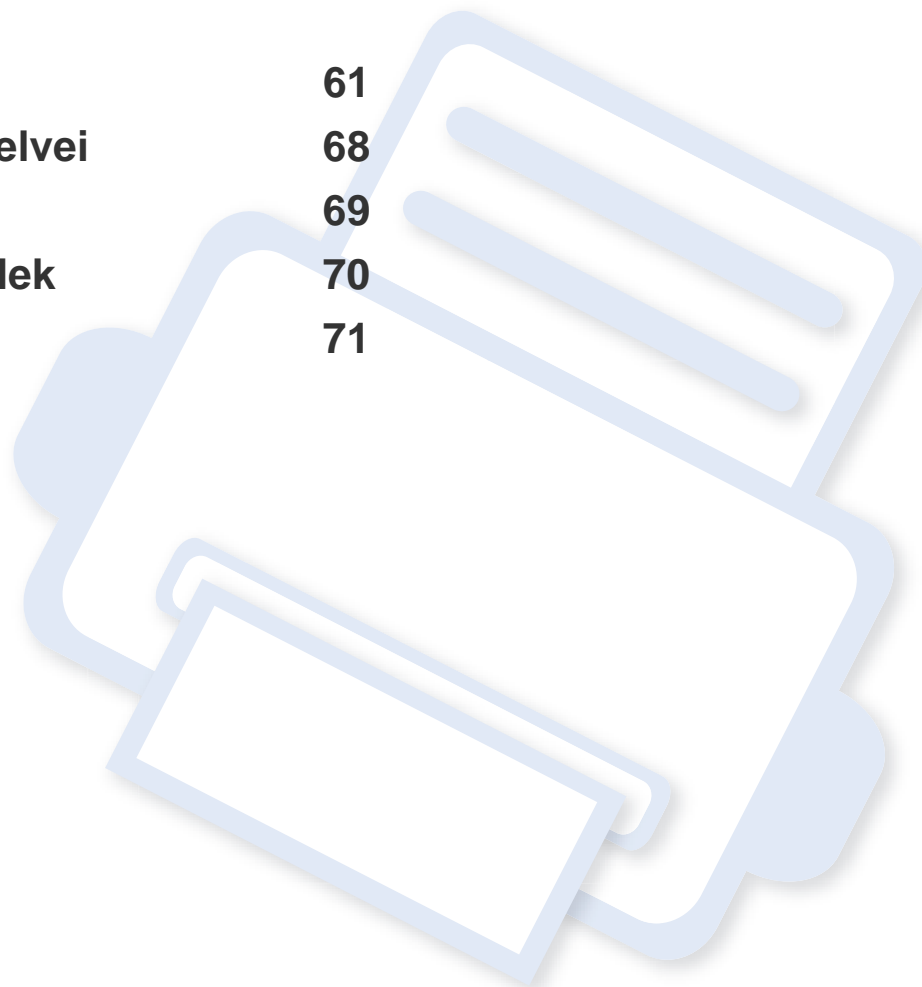

Műszaki adatok

Általános műszaki adatok



Az itt felsorolt műszaki adatok előzetes értesítés nélkül változhatnak. Az esetleges változtatásokat a www.dell.com vagy support.dell.com oldalon találhatja meg.

Elemek		Leírás
Méretek	Szélesség x hossz x magasság	348 x 338 x 197 mm
Súly	A nyomtató súlya feltöltött állapotban	7,2 kg
Zajsztint ^a	Készenléti állapot	30 dB(A) alatt
	Nyomtatás üzemmód	50 dB(A) alatt
Hőmérséklet	Üzemi	10–32 °C
	Tárolás (bontatlanul)	-20–40 °C
Páratartalom	Üzemi	20–80% rel. páratartalom
	Tárolás (bontatlanul)	10–90% rel. páratartalom
Tápfeszültség ^b	110 voltos modellek	110–127 V váltóáramú hálózati feszültség
	220 voltos modellek	220–240 V váltóáramú hálózati feszültség
Teljesítményfelvétel	Átlagos üzemmód	Kevesebb mint 400 W alatt
	Készenléti állapot	Kevesebb mint 45 W alatt
	Energiatakarékos üzemmód	Kevesebb mint 1,3 W alatt
	Kikapcsolt üzemmód	Kevesebb mint 0,2 W alatt
	Hálózati készenléti mód (összes port aktiválása)	Kevesebb mint 1,3 W alatt

a. Hangnyomásszint, ISO 7779. Tesztelt konfiguráció: alapfelszereltségű berendezés, A4 papír, egyoldalas nyomtatás.

b. A megfelelő feszültség (V), frekvencia (hertz) és az áram (A) típusa a besorolási címkén található.

Műszaki adatok

Nyomathordozók műszaki adatai

Típus	Méret	Méretek	Nyomathordozó súlya / kapacitás ^a	
			Tálca	Kézi adagoló ^b
Sima papír	Letter	216 x 279 mm	70–90 g/m ² • 250 lap, 80 g/m ²	70–90 g/m ² • 1 db 80 g/m ²
	Legal	216 x 356 mm		
	Folio	216 x 330 mm		
	A4	210 x 297 mm		
	Oficio	216 x 343 mm		
	JIS B5	182 x 257 mm		
	ISO B5	176 x 250 mm		
	Executive	184 x 267 mm		
	A5	148 x 210 mm		
	A6	105 x 148 mm		
Boríték	Monarch boríték	98 x 191 mm	Nem használható egy tálcában.	60–220 g/m ² • 1 db 80 g/m ²
	No. 10 boríték	105 x 241 mm		
	DL boríték	110 x 220 mm		
	C5 boríték	162 x 229 mm		
	C6 boríték	114 x 162 mm		

Műszaki adatok

Típus	Méret	Méretek	Nyomathordozó súlya / kapacitás ^a	
			Tálca	Kézi adagoló ^b
Vastag papír	Olvassa el a Sima papír című részt	Olvassa el a Sima papír című részt	91–105 g/m ²	91–105 g/m ²
Vastag papír	Olvassa el a Sima papír című részt	Olvassa el a Sima papír című részt	Nem használható egy tálcában.	164–220 g/m ²
Vékony papír	Olvassa el a Sima papír című részt	Olvassa el a Sima papír című részt	60–70 g/m ²	60–70 g/m ²
Írásvetítő-fólia	Letter, A4	Olvassa el a Sima papír című részt	Nem használható egy tálcában.	138 – 146 g/m ²
Címkék ^c	Letter, Legal, US Folio, A4, JIS B5, ISO B5, Executive, A5	Olvassa el a Sima papír című részt	Nem használható egy tálcában.	120–150 g/m ²
Levelezőlap	Letter, Legal, US Folio, A4, JIS B5, ISO B5, Executive, A5, 4x6-os képeslap	Olvassa el a Sima papír című részt	121–163 g/m ²	121–163 g/m ²
Bankjegypapír	Olvassa el a Sima papír című részt	Olvassa el a Sima papír című részt	106–120 g/m ²	106–120 g/m ²
Minimális méret (egyéni)		<ul style="list-style-type: none"> Kézi adagoló: 76,2 x 127 mm 1. tálca: 105 x 148,5 mm 	60–163 g/m ^{2d, e}	
Maximális méret (egyedi)		216 x 356 mm		

a. A maximális kapacitás a nyomathordozó súlyától, vastagságától, illetve a környezeti tényezőktől is függ.

b. 1 lap kézi adagoló esetén

c. A gépben használható címkék simasága 100 - 250 (sheffield). Ez a simaság numerikus szintje.

d. A kézi adagolóban használható papírtípusok: sima, vastag, vastagabb, vékony, gyapotpapír, színes, előnyomott, újrahasznosított, boríték, írásvetítő-fólia, címkék, levelezőlap, archív papír.

e. A tálcában használható papírtípusok: sima, vastag, vékony, újrahasznosított, levelezőlap, bankjegypapír, archív papír.

Műszaki adatok

Rendszerkövetelmények

Microsoft® Windows®

Operációs rendszer	Követelmény (javasolt)		
	Processzor	Memória	Szabad lemezterület
Windows® 2000	Intel® Pentium® II 400 MHz (Pentium III 933 MHz)	64 MB (128 MB)	600 MB
Windows® XP	Intel® Pentium® III 933 MHz (Pentium IV 1 GHz)	128 MB (256 MB)	1,5 GB
Windows Server® 2003	Intel® Pentium® III 933 MHz (Pentium IV 1 GHz)	128 MB (512 MB)	1,25–2 GB
Windows Server® 2008	Intel® Pentium® IV 1 GHz (Pentium IV 2 GHz)	512 MB (2 GB)	10 GB
Windows Vista®	Intel® Pentium® IV 3 GHz	512 MB (1 GB)	15 GB
Windows® 7	Intel® Pentium® IV 1 GHz 32 bites vagy 64 bites processzor, vagy gyorsabb	1 GB (2 GB)	16 GB
	<ul style="list-style-type: none">• DirectX® 9 grafika támogatása 128 MB memóriával (az Aero téma engedélyezéséhez).• DVD-R/W meghajtó		
Windows Server® 2008 R2	Intel® Pentium® IV 1 GHz (x86) vagy 1,4 GHz (x64) processzor (2 GHz vagy gyorsabb)	512 MB (2 GB)	10 GB



- Mindegyik Windows operációs rendszernél minimális követelmény az Internet Explorer 6.0 vagy újabb verziója.
- Csak rendszergazdai joggal rendelkező felhasználó telepítheti a szoftvert.
- A **Windows Terminal Services** kompatibilis ezzel a készüléssel.
- Windows 2000 esetében legalább a Service Pack 4 frissítésre van szükség.

Műszaki adatok

Macintosh

Operációs rendszer	Követelmények (javasolt)		
	Processzor	Memória	Szabad lemezterület
Mac OS X 10.4	<ul style="list-style-type: none">Intel® processzorokPowerPC G4/ G5	<ul style="list-style-type: none">128 MB PowerPC alapú Mac esetén (512 MB)512 MB Intel alapú Mac esetén (1 GB)	1 GB
Mac OS X 10.5	<ul style="list-style-type: none">Intel® processzorok867 MHz-es vagy gyorsabb PowerPC G4/G5	512 MB (1 GB)	1 GB
Mac OS X 10.6	<ul style="list-style-type: none">Intel® processzorok	1 GB (2 GB)	1 GB
Mac OS X 10.7	<ul style="list-style-type: none">Intel® processzorok	2 GB	4 GB

Műszaki adatok

Linux

Elemek	Követelmények
Operációs rendszer	Fedora 5–13 (32/64 bites) OpenSuSE® 10.2, 10.3, 11.0, 11.1, 11.2 (32/64 bites) SuSE 10.0, 10.1 (32 bites) Ubuntu 6.06, 6.10, 7.04, 7.10, 8.04, 8.10, 9.04, 9.10, 10.04 (32/64 bites) Mandriva 2007, 2008, 2009, 2009,1, 2010 (32/64 bites) Debian 4.0, 5.0 (32/64 bites) Redhat® Enterprise Linux WS 4, 5 (32/64 bites) SuSE Linux Enterprise Desktop 10, 11 (32/64 bites)
Processzor	Pentium IV 2.4GHz (Intel Core™2)
Memória	512 MB (1 GB)
Szabad lemezterület	1 GB (2 GB)

Unix

Elemek	Követelmények
Operációs rendszer	Sun Solaris 9, 10 (x86, SPARC) HP-UX 11.0, 11i v1, 11i v2, 11i v3 (PA-RISC, Itanium) IBM AIX 5.1, 5.2, 5.3, 5.4
Szabad lemezterület	100 MB-ig

Műszaki adatok

Hálózati környezet



Vezetékes és vezeték nélküli modelleknél (lásd: „Modellekre jellemző tulajdonságok”, 7. oldal).

Ha hálózati gépként szeretné használni, be kell állítania rajta a hálózati protokollokat. Az alábbi táblázat a készülék által támogatott hálózati környezeteket tartalmazza.

Elemek	Műszaki adatok
Hálózati kapcsolat	<ul style="list-style-type: none">Ethernet 10/100 BaseTX vezetékes LAN-kártya
Hálózati operációs rendszer	<ul style="list-style-type: none">Windows 2000/Server 2003 /Server 2008/XP/Vista/7/Server 2008 R2Különféle Linux OSMac OS X 10.4 – 10.7Unix
Hálózati protokollok	<ul style="list-style-type: none">TCP/IPv4DHCP, BOOTPDNS, WINS, Bonjour, SLP, UPnPStandard TCP/IP nyomtatás (RAW), LPR, IPP, WSDSNMPv 1/2/3, HTTPTCP/IPv6 (DHCP, DNS, RAW, LPR, SNMPv 1/2/3, HTTP)

A Dell műszaki támogatási irányelvei

A technikus által vezetett műszaki támogatás esetén a hibaelhárítás során szükség van az ügyfél együttműködésére és részvételére. Ezzel a folyamattal vissza lehet állítani az operációs rendszer, alkalmazások és hardver-illesztőprogramok gyári alapértelmezett konfigurációját, valamint ellenőrizni lehet a nyomtató és minden, a Dell által telepített hardver működését is. A technikus által vezetett műszaki támogatáson kívül a Dell ügyfélszolgálat internetes műszaki támogatást is nyújt. Előfordulhat, hogy további műszaki támogatási lehetőségek külön vásárolhatók meg.

A Dell korlátozott technikai támogatást nyújt a nyomtatóhoz és minden, a Dell által telepített szoftverhez és perifériához. A harmadik fél által gyártott szoftverekhez és perifériákhoz az eredeti gyártó nyújt támogatást, ideértve azokat a szoftvereket és perifériákat is, amelyeket a Software & Peripherals (DellWare), ReadyWare és Custom Factory Integration (CFI/DellPlus) szolgáltatások keretében vásárolnak meg és/vagy telepítenek.

Kapcsolat felvétele a Dell-lel

A Dell ügyfélszolgálatát a **support.dell.com** oldalon érheti el. A WELCOME TO DELL SUPPORT oldalon válassza ki régióját, majd a támogatási információk és eszközök eléréséhez adja meg a kért adatokat.

A Dell-lel a következő címeken veheti fel a kapcsolatot:

- World Wide Web
 - **www.dell.com/**
 - **www.dell.com/ap/** (csak ázsiai és csendes-óceáni országok)
 - **www.dell.com/jp/** (csak Japán)
 - **www.euro.dell.com** (csak Európa)
 - **www.dell.com/la/** (csak dél-amerikai és a karibi országok)
 - **www.dell.ca** (csak Kanada)
- Névtelen fájlátviteli protokoll (FTP)
 - **ftp.dell.com**
Jelentkezzen be úgy, hogy felhasználónévként megadja az „anonymous” nevet, míg jelszóként e-mail címét.
- Elektronikus ügyfélszolgálat
 - **mobile_support@us.dell.com**
 - **support@us.dell.com**
 - **la-techsupport@dell.com** (csak dél-amerikai és a karibi országok)
 - **apsupport@dell.com** (csak ázsiai és csendes-óceáni országok)
 - **support.jp.dell.com** (csak Japán)

- **support.euro.dell.com** (csak Európa)
- Elektronikus árajánlati szolgáltatás
 - **apmarketing@dell.com** (csak ázsiai és csendes-óceáni országok)
 - **sales_canada@dell.com** (csak Kanada)

Jótállási és visszaküldési feltételek

A Dell Inc. (a továbbiakban: „Dell”) új vagy az ipari gyakorlatnak megfelelően újnak minősülő alkatrészekből gyártja hardveres termékeit. A Dell nyomtatójára érvényes jótállásról további információkat a *Termékinformációs kalauzban* találhat.

Szerzői jog

A dokumentumban szereplő információk előzetes értesítés nélkül változhatnak.

©2012 Dell Inc. Minden jog fenntartva.

Szigorúan tilos a jelen anyagokat bármilyen módon másolni a Dell Inc. írásos engedélye nélkül.

A jelen szövegben használt védjegyek: A *Dell*, a *Dell* embléma, a *Dell Toner Management System* a Dell Inc. védjegyei; a *Microsoft*; a *Windows*, a *Windows Vista* és a *Windows Server* a Microsoft Corporation bejegyzett védjegyei az Egyesült Államokban és/vagy más országokban; az *Adobe* és az *Acrobat Reader* az Adobe Systems Incorporated védjegyei vagy bejegyzett védjegyei az Egyesült Államokban és/vagy más országokban.

Az iPad, az iPhone, az iPod touch, a TrueType, a Mac és a Mac OS az Apple Inc. vállalatnak az Egyesült Államokban és más országokban bejegyzett védjegyei. Az AirPrint és az AirPrint embléma az Apple Inc. védjegyei.

A Google, Picasa, Google Docs, Android és Gmail a Google Inc. védjegyei vagy bejegyzett védjegyei.

A Google Cloud Print a Google Inc. védjegye.

A jelen dokumentumban más védjegyeket és márkaneveket is használhatunk olyan termékekkel kapcsolatban, amelyek neve és emblémája más személyek tulajdonában van.

A Dell Inc. nem támaszt tulajdoni igényeket a más tulajdonában lévő védjegyekkel és márkanevekkel kapcsolatban.

A nyílt forrású szoftverlicenckel kapcsolatban lásd a CD-ROM-on található „**LICENSE.txt**” fájlt.

REV. 3.00

Felhasználói kézikönyv

Dell B1260dn

SPECIÁLIS

IMAGINE THE POSSIBILITIES

Ez az útmutató a különféle operációs rendszerek alatt történő telepítéssel, speciális műveletekkel és hibaelhárítással kapcsolatban nyújt információkat. Elképzelhető, hogy bizonyos funkciók a készülék típusától vagy az országtól függően nem érhetők el.

EGYSZERŰ

Ez az útmutató a Windows operációs rendszer alatt történő telepítéssel, alapvető műveletekkel és hibaelhárítással kapcsolatban nyújt információkat.



1. Szoftverek telepítése

Telepítés Macintosh operációs rendszerre	76
Újratelepítés Macintosh operációs rendszerre	77
Telepítés Linux operációs rendszerre	78
Újratelepítés Linux operációs rendszeren	79



2. Egy hálózathoz csatlakoztatott készülék használata

Hasznos hálózati programok	81
Vezetékes hálózat beállítása	82
Illesztőprogram telepítése a hálózaton keresztül	85
IPv6 konfigurálása	91
AirPrint	93
Google Cloud Print™	95



3. Hasznos kezelőeszközök

A Firmware Update Utility alkalmazás használata	99
---	----

A Dell nyomtatási kellékek rendelésére szolgáló segédprogram használata	100
A Beépített webes szolgáltatás használata	101
A Dell Printer Manager használata	103
A Dell nyomtató állapota használata	106
A Linux Unified Driver Configurator alkalmazás használata	108



4. Különleges szolgáltatások

Magasságkorrekció	113
Az alapértelmezett nyomtatási beállítások módosítása	114
A berendezés beállítása alapértelmezett nyomtatóként	115
Speciális nyomtatási funkciók használata	116
Nyomtatás Macintosh rendszeren	123
Nyomtatás Linux rendszeren	125
Nyomtatás UNIX alól	128



5. Hibaelhárítás

Papíradagolási problémák	131
Energiaellátási és kábelcsatlakozási problémák	132
Nyomtatási problémák	133
Problémák a nyomtatás minőségével	137
Operációs rendszerhez kapcsolódó problémák	145



1. Szoftverek telepítése

Ebben a fejezetben az olyan környezetben használt fontos és hasznos szoftverek telepítéséhez talál utasításokat, amelyekben kábellel csatlakoztatott készülék működik. A helyi nyomtató USB kábellel csatlakozik közvetlenül a számítógéphez. Ha a készülék hálózathoz csatlakozik, hagyja ki az alábbi lépéseket, és folytassa a hálózathoz csatlakoztatott készülék illesztőprogramjának telepítésével (lásd: Illesztőprogram telepítése a hálózaton keresztül⁸⁵).

- **Telepítés Macintosh operációs rendszerre** 76
- **Újratelepítés Macintosh operációs rendszerre** 77
- **Telepítés Linux operációs rendszerre** 78
- **Újratelepítés Linux operációs rendszeren** 79



- Amennyiben Windows operációs rendszert használ, a készülék illesztőprogramjának telepítéséhez nézze meg az Egyszerű útmutatót.
- Maximum 3 m hosszú USB kábelt használjon.

Telepítés Macintosh operációs rendszerre

- 1 Győződjön meg arról, hogy a készülék a számítógéphez csatlakozik, és be van kapcsolva.
- 2 Helyezze be a mellékelt szoftver CD-t a CD-ROM meghajtójába.
- 3 Kattintson duplán a Macintosh asztalon megjelenő CD-ROM ikonra.
- 4 Kattintson kétszer a **MAC_Installer** mappa **Installer OS X** ikonjára.
- 5 Kattintson a **Continue** gombra.
- 6 Olvassa el a licencszerződést, és kattintson a **Continue** gombra.
- 7 Kattintson az **Agree** gombra a licencszerződés elfogadásához.
- 8 Ha a számítógépen megjelenik az összes alkalmazás bezárására vonatkozó üzenet, kattintson a **Continue** gombra.
- 9 Az **User Options Pane** felületen kattintson a **Continue** lehetőségre.
- 10 Kattintson az **Install** gombra. A készülék műveleteihez szükséges összes összetevőt telepíti.
A **Customize** lehetőségre kattintva kiválaszthatja a telepítendő egyedi komponenseket.
- 11 Adja meg a jelszót, majd kattintson az **OK** gombra.
- 12 A szoftver telepítéséhez újra kell indítania a számítógépet. Kattintson a **Continue Installation** gombra.
- 13 Ha a telepítés véget ért, kattintson a **Close** gombra.
- 14 Nyissa meg az **Applications > Utilities >** mappában a **Print Setup Utility** alkalmazást.
 - Mac OS X 10.5-10.7 esetén nyissa meg az **Applications > System Preferences** mappát, majd kattintson a **Print & Fax** elemre.
- 15 Kattintson az **Add** gombra a **Printer List** felsorolásban.
 - Mac OS X 10.5-10.7 esetén kattintson a „+” ikonra; ekkor felugrik egy ablak.
- 16 Kattintson a **Default Browser** lehetőségre, és keresse meg az USB-kapcsolatot.
 - Mac OS X 10.5-10.7 esetén kattintson a **Default** lehetőségre, és keresse meg az USB kapcsolatot.
- 17 Mac OS X 10.4 esetén, ha az automatikus kiválasztás nem működik megfelelően, válassza ki a **Dell** elemet a **Print Using** menüpontban, és a készülék nevét a **Model** menüpontban.
 - Mac OS X 10.5-10.7 esetén ha az automatikus kiválasztás nem működik megfelelően, válassza a **Select a driver to use...** lehetőséget, majd válassza ki a készülék nevét a **Print Using** területen.A gép megjelenik a **Printer List**, részben, és alapértelmezettként lesz beállítva.
- 18 Kattintson a **Add** gombra.

Újratelepítés Macintosh operációs rendszerre

Ha a nyomtató nem működik megfelelően, távolítsa el az illesztőprogramot, és telepítse újra.

- 1 Győződjön meg arról, hogy a készülék a számítógéphez csatlakozik, és be van kapcsolva.
- 2 Helyezze be a mellékelt szoftver CD-t a CD-ROM meghajtójába.
- 3 Kattintson duplán a Macintosh asztalon megjelenő CD-ROM ikonra.
- 4 Kattintson kétszer a **MAC_Installer** mappa **Uninstaller OS X** ikonjára.
- 5 Adja meg a jelszót, majd kattintson az **OK** gombra.
- 6 Ha az eltávolítás véget ért, kattintson az **OK** gombra.



Ha a készüléket már hozzáadta, törölje a **Print Setup Utility** vagy **Print & Fax** mappából.

Telepítés Linux operációs rendszerre

A Linux szoftver telepítéséhez le kell töltenie a Linux szoftvercsomagot a Dell honlapjáról (<http://www.support.dell.com>).

A Unified Linux Driver telepítése

- 1** Győződjön meg arról, hogy a készülék a számítógéphez csatlakozik, és be van kapcsolva.
- 2** Amikor megjelenik az **Administrator Login** ablak, írja be felhasználónévként a **Login** mezőbe, hogy „root”, majd írja be a rendszergazda jelszavát.
 A gép szoftverének telepítéséhez szuperfelhasználóként (root) kell bejelentkeznie. Ha nem szuperfelhasználó, akkor kérje a rendszergazda segítségét.
- 3** Töltse le a Dell webhelyéről a Unified Linux Driver csomagot a számítógépére.
- 4** A jobb egérgombbal kattintson a **Unified Linux Driver** csomagra és tömörítse ki.
- 5** Kattintson duplán a **cdroot > autorun** elemre.
- 6** Az üdvözlőképernyőn kattintson a **Next** gombra.

- 7** Ha a telepítés véget ért, kattintson a **Finish** gombra.

A telepítőprogram a későbbi használat megkönnyítése érdekében az asztalra helyezte az egységesített illesztőprogram beállítójának (Unified Driver Configurator) ikonját, és felvette a Unified Driver csoportot a rendszermenübe. Ha probléma merül fel, olvassa el a rendszermenüből vagy a telepítőcsomag Windows alkalmazásaiból, például a **Unified Driver Configurator** vagy **Image Manager** alkalmazásból elérhető súgóban található tudnivalókat.

Újratelepítés Linux operációs rendszeren

Ha a nyomtató nem működik megfelelően, távolítsa el az illesztőprogramot, és telepítse újra.

- 1 Győződjön meg arról, hogy a készülék a számítógéphez csatlakozik, és be van kapcsolva.
- 2 Amikor megjelenik az **Administrator Login** ablak, írja be felhasználónévként a **Login** mezőbe, hogy „root”, majd írja be a rendszergazda jelszavát.

A nyomtató-illesztőprogram telepítésének eltávolításához szuperfelhasználóként (root) kell bejelentkeznie. Ha nem szuperfelhasználó, akkor kérje a rendszergazda segítségét.

- 3 Kattintson az Asztal alján levő ikonra. A megjelenő terminálképernyőn írja be az alábbiakat:

```
[root@localhost root]#cd /opt/Dell/mfp/uninstall/[root@localhost  
uninstall]#./uninstall.sh
```

- 4 Kattintson az **Uninstall** gombra.
- 5 Kattintson a **Next** gombra.
- 6 Kattintson a **Finish** gombra.



2. Egy hálózathoz csatlakoztatott készülék használata

Ez a fejezet a hálózathoz csatlakoztatott készülék és a szoftver beállításának lépéseit ismerteti.

- **Hasznos hálózati programok** 81
- **Vezetékes hálózat beállítása** 82
- **Illesztőprogram telepítése a hálózaton keresztül** 85
- **IPv6 konfigurálása** 91
- **AirPrint** 93
- **Google Cloud Print™** 95

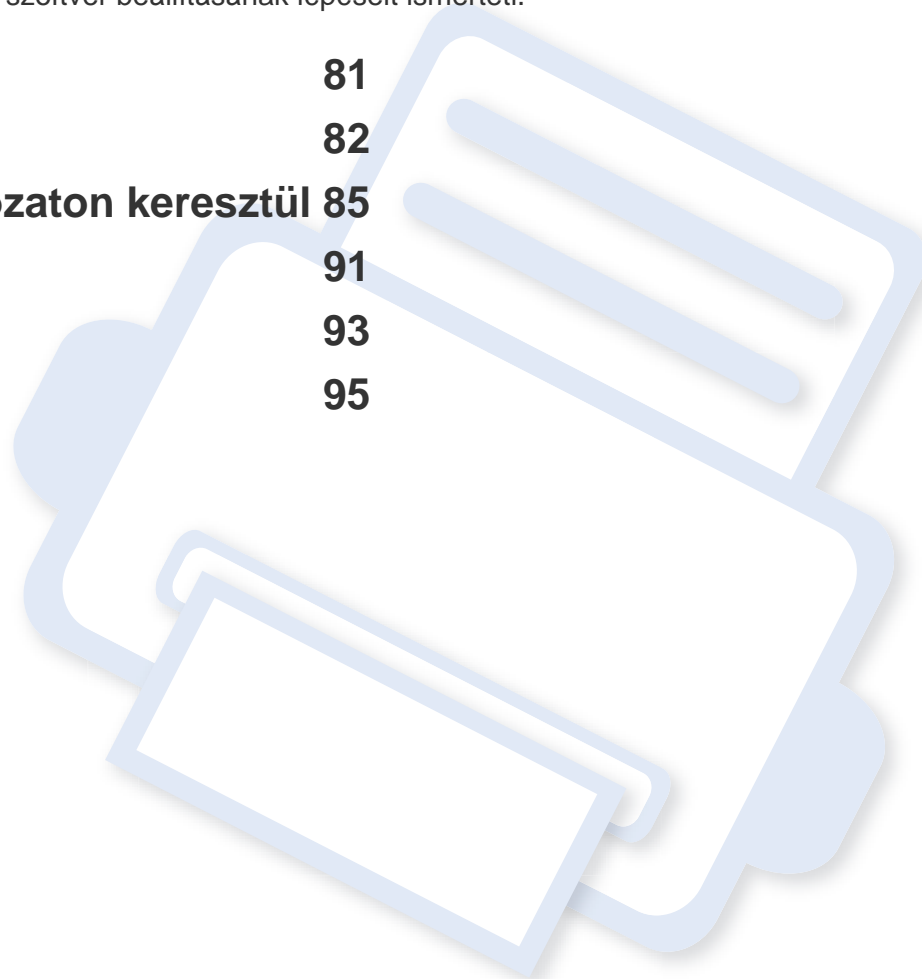

Hasznos hálózati programok

A hálózati paraméterek egyszerű beállítására számos program áll rendelkezésre kifejezetten hálózati rendszergazdák számára, a hálózaton több berendezés felügyeletére.



Az alábbi programok használata előtt állítsa be az IP-címet.

Beépített webes szolgáltatás

A hálózatra csatlakoztatott webkiszolgáló a következő funkciókat bocsátja a rendelkezésére (lásd: „A Beépített webes szolgáltatás használata”, 92. oldal):

- Ellenőrizheti a kellékanyagokkal és állapottal kapcsolatos információkat.
- Testreszabhatja a készülék beállításait.
- Beállíthatja az e-mailes értesítést. Ha bekapcsolja ezt a lehetőséget, a készülék az állapotára (a festékkazetta állapota vagy készülékhiba) vonatkozó információkat automatikusan elküldi a megadott e-mail címre.
- Beállíthatja az eszköz különböző hálózati környezetekhez való csatlakozásához szükséges hálózati paramétereket.

SetIP

Segédprogram, mellyel kiválaszthat egy hálózati csatolófelületet, és manuálisan beállíthatja az IP-címeket TCP/IP protokollal való használatra.

- Lásd: „IPv4 beállítása a SetIP program segítségével (Windows)”, 82. oldal.
- Lásd: „IPv4 beállítása a SetIP program segítségével (Macintosh)”, 83. oldal.
- Lásd: „Az IPv4 beállítása a SetIP program segítségével (Linux)”, 84. oldal.



Ez a program nem teszi lehetővé a TCP/IPv6 használatát.

Vezetékes hálózat beállítása

A hálózaton történő használathoz a készüléken be kell állítania a hálózati protokollokat.

Miután csatlakoztatta a gép megfelelő aljzatába a hálózati kábelt, a hálózatot is használhatja.

- Olyan készülékek esetében, amelyek nem rendelkeznek kijelzővel, használja Beépített webes szolgáltatás vagy SetIP programot.
 - Lásd: „A Beépített webes szolgáltatás használata”, 101. oldal.
 - Lásd: „IP-cím beállítása”, 82. oldal.

Hálózati konfigurációs jelentés nyomtatása

A készülék aktuális hálózati beállításait megjelenítő **hálózati konfigurációs jelentést** a készülék kezelőegységéről nyomtathatja ki. A jelentés segít a hálózat beállításában.

Nyomja meg az  **(Információk)** gombot a kezelőpulton.

A **Hálózati konfigurációs jelentés** segítségével megtalálhatja a számítógép MAC- és IP-címét.

Például

- MAC cím: 00:15:99:41:A2:78
- IP-cím: 169.254.192.192

IP-cím beállítása

Először be kell állítania egy IP-címet a hálózati nyomtatáshoz és kezeléshez. Az új IP-címet a legtöbb esetben a hálózaton található DHCP-kiszolgáló (Dinamikus gazdakonfigurációs protokoll) automatikusan osztja ki.

IPv4 beállítása a SetIP program segítségével (Windows)

A SetIP program használata előtt kapcsolja ki a számítógép tűzfalát a **Vezérlőpult > Biztonsági központ > Windows tűzfal** pontban.





A következő utasítások típustól függően eltérőek lehetnek.

- 1 Telepítse a programot a készülékhez mellékelt CD-ről úgy, hogy az **Application > SetIP > Setup.exe** fájlra kattint.
- 2 Kövesse a képernyőn megjelenő utasításokat.
- 3 Csatlakoztassa a készüléket a hálózathoz egy hálózati kábellel.
- 4 Kapcsolja be a készüléket.

Vezetékes hálózat beállítása

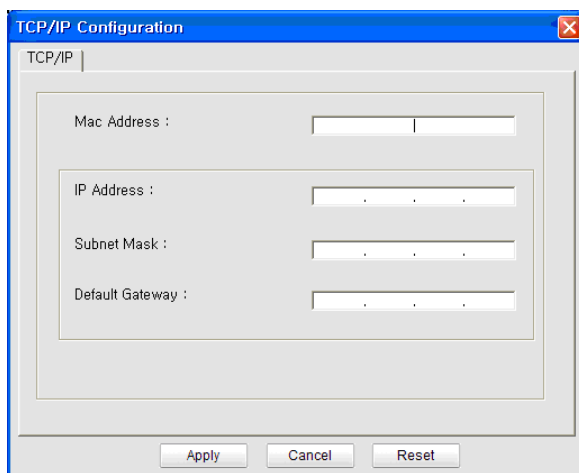
- 5 A Windows **Indítás** menüjében válassza ki a **Összes program > Dell > Dell Printers > SetIP > SetIP** elemet.
- 6 A SetIP ablakban kattintson a  ikonra (balról a harmadik) a TCP/IP konfigurációs ablak megnyitásához.
- 7 Írja be a készülék új adatait a konfigurációs ablakba az alábbi módon. Vállalati intranet esetén az információkat a hálózat rendszergazdájától meg kell kérnie, mielőtt továbblépne.





-  Keresse meg a készülék MAC-címét a **Hálózati konfigurációs jelentésben** (lásd: „Hálózati konfigurációs jelentés nyomtatása”, 82. oldal), és írja be kettőspontok nélkül. Például a 00:15:99:29:51:A8 helyett írja azt: 0015992951A8.

- 8 Kattintson az **Εφαρμογή**, majd az **OK** gombra. A készülék automatikusan kinyomtatja a **Hálózati konfigurációs jelentést**. Ellenőrizze, hogy a beállítások helyesek-e.

IPv4 beállítása a SetIP program segítségével (Macintosh)

A SetIP program használata előtt kapcsolja ki a számítógép tűzfalát a **System Preferences > Security > Firewall** pontban.

 A következő utasítások típustól függően eltérőek lehetnek.

- 1 Csatlakoztassa a készüléket a hálózathoz egy hálózati kábellel.
- 2 Helyezze be a telepítő CD-ROM-ot, majd nyissa ki a lemez ablakát, és válassza ki a **MAC_Installer > MAC_Printer > SetIP > SetIPApplet.html** elemet.
- 3 Kattintson duplán a fájlra, és automatikusan megnyílik a **Safari** alkalmazás, ezután válassza ki a **Trust** lehetőséget. A böngésző megnyitja a **SetIPApplet.html** lapot, amelyen a nyomtató neve és IP-címe látható.
- 4 A SetIP ablakban kattintson a  ikonra (balról a harmadik) a TCP/IP konfigurációs ablak megnyitásához.

Vezetékes hálózat beállítása

- 5 Írja be a készülék új adatait a konfigurációs ablakba. Vállalati intranet esetén az információkat a hálózat rendszergazdájától meg kell kérnie, mielőtt továbblépne.

 Keresse meg a készülék MAC-címét a **Hálózati konfigurációs jelentésben** (lásd: „Hálózati konfigurációs jelentés nyomtatása”, 82. oldal), és írja be kettőspontok nélkül. Például a 00:15:99:29:51:A8 helyett írja azt: 0015992951A8.

- 6 Kattintson az **Apply**, az **OK**, majd ismét az **OK** gombra.

- 7 Lépjen ki a **Safari** programból.

Az IPv4 beállítása a SetIP program segítségével (Linux)

A SetIP program használata előtt kapcsolja ki a számítógép tűzfalát a **System Preferences** vagy **Administrator** menüben.

 A következő utasítások a készülék típusától vagy az operációs rendszertől függően eltérőek lehetnek.

- 1 Open `/opt/Dell/mfp/share/utils/`.

- 2 Kattintson duplán a **SetIPApplet.html** fájlra.

- 3 Kattintson rá a TCP/IP konfigurációs ablak megnyitásához.

- 4 Írja be a készülék új adatait a konfigurációs ablakba. Vállalati intranet esetén az információkat a hálózat rendszergazdájától meg kell kérnie, mielőtt továbblépne.

 Keresse meg a készülék MAC-címét a **Hálózati konfigurációs jelentésben** (lásd: „Hálózati konfigurációs jelentés nyomtatása”, 82. oldal), és írja be kettőspontok nélkül. Például a 00:15:99:29:51:A8 helyett írja azt: 0015992951A8.

- 5 A készülék automatikusan kinyomtatja a **Hálózati konfigurációs jelentést**.

Illesztőprogram telepítése a hálózaton keresztül

Windows

- 1 Győződjön meg arról, hogy a nyomtató a hálózathoz csatlakozik, és be van kapcsolva. Emellett be kellett állítania a készülék IP-címét is.

Ha az **Új hardver varázsló** ablak megjelenik a telepítési folyamat során, az ablak bezárásához kattintson a **Mégse** gombra.

- 2 Helyezze be a mellékelt szoftver CD-t a CD-ROM meghajtójába. A CD lemezen lévő program automatikusan elindul, és megjelenik a szoftvertelepítési ablak.

Ha a telepítési ablak nem jelenik meg, kattintson a **Indítás** gombra, majd a **Összes program > Tartozékok > Futtatás** menüpontra.

Írja be az X:\Setup.exe útvonalat, amelyben az „X” helyébe a CD meghajtó betűjelét írja, majd kattintson az **OK** gombra.

- 3 Kattintson a **Tovább** gombra.

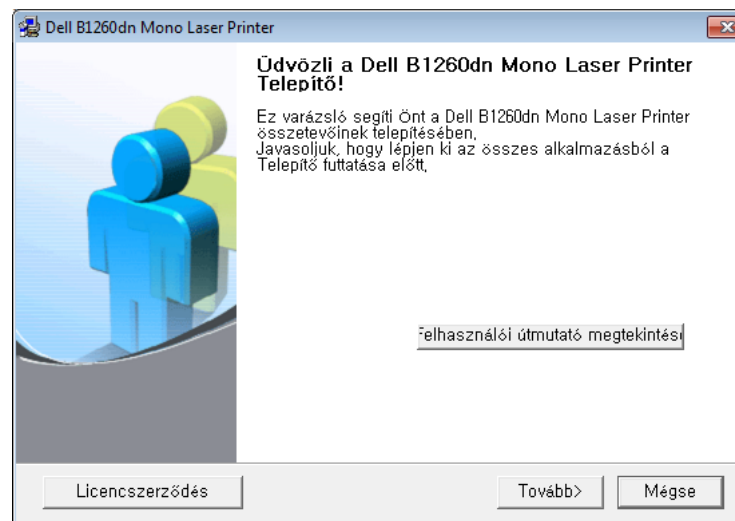

- 4 Válassza ki a **Hálózati nyomtató csatlakoztatása a számítógéphez** lehetőséget. Kattintson a **Tovább** gombra.

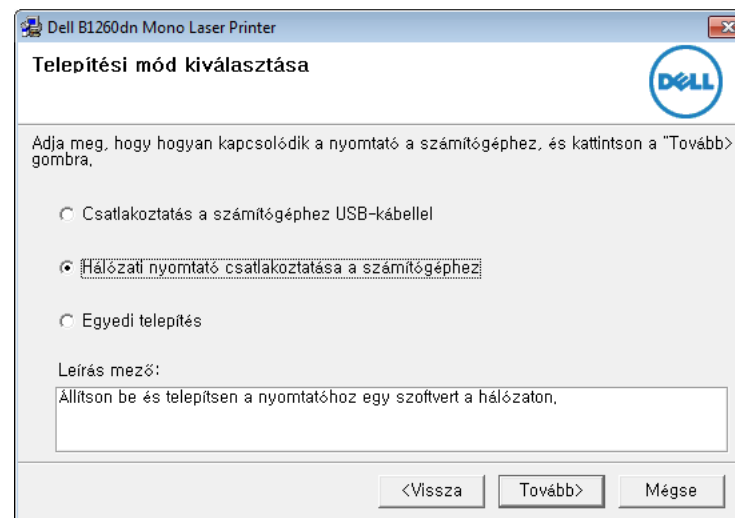

Illesztőprogram telepítése a hálózaton keresztül



- Az **Egyéni telepítés** lehetővé teszi a készülék kapcsolódási módjának és az egyes telepítendő összetevők kiválasztását. Kövesse az ablakban megjelenő utasításokat.

- A keresett készülékek megjelennek a képernyőn. Válassza ki a használni kívánt készüléket és kattintson a **Tovább** gombra.



Ha nem találja a készüléket a hálózaton, akkor kapcsolja ki a tűzfalat, és kattintson a **Frissítés** lehetőségre. Windows operációs rendszereknél kattintson a **Indítás > Vezérlőpult** parancsra, és indítsa el a Windows tűzfalprogramját, majd állítsa be inaktívra. Más operációs rendszerekről az online útmutatójukban olvashat.

- Kövesse a képernyőn megjelenő utasításokat.

Macintosh

- Győződjön meg arról, hogy a gép a hálózathoz csatlakozik, és be van kapcsolva.
- Helyezze be a mellékelt szoftver CD-na CD-ROM meghajtóba.
- Kattintson duplán a Macintosh asztalon megjelenő CD-ROM ikonra.
- Kattintson kétszer a **MAC_Installer** mappa **Installer OS X** ikonjára.

- Kattintson a **Continue** gombra.

- Olvassa el a licencszerződést, és kattintson a **Continue** gombra.

- Kattintson az **Agree** gombra a licencszerződés elfogadásához.

- Ha a számítógépen megjelenik az összes alkalmazás bezárására vonatkozó üzenet, kattintson a **Continue** elemre.

- Az **User Options Pane** felületen kattintson a **Continue** lehetőségre.



Ha még nem állította be az IP címet, kattintson a „Set IP Address” lehetőségre – lásd: „IPv4 beállítása a SetIP program segítségével (Macintosh)”, 83. oldal.

- Kattintson az **Install** gombra. A készülék műveleteihez szükséges összes összetevőt telepíti.

A **Customize** lehetőségre kattintva kiválaszthatja a telepítendő egyedi komponenseket.

- Adja meg a jelszót, majd kattintson az **OK** gombra.

- A szoftver telepítéséhez újra kell indítania a számítógépet. Kattintson a **Continue Installation** gombra.

- Ha a telepítés véget ért, kattintson a **Close** gombra.

Illesztőprogram telepítése a hálózaton keresztül

14 Nyissa meg az **Applications > Utilities >** mappában a **Print Setup Utility** alkalmazást.

- Mac OS X 10.5-10.7 esetén nyissa meg az **Applications > System Preferences** mappát, majd kattintson a **Print & Fax** elemre.

15 Kattintson az **Add** gombra a **Printer List** felsorolásban.

- Mac OS X 10.5-10.7 esetén kattintson a „+” ikonra. Megjelenik egy ablak.

16 MAC OS X 10.4 esetén kattintson az **IP Printer** lehetőségre.

- Mac OS X 10.5-10.7 esetén kattintson az **IP** elemre.

17 Válassza ki a **HP Jetdirect - Socket** elemet a **Protocol** alatt.



Sok oldalt tartalmazó dokumentum esetén a nyomtatás teljesítménye javítható a **Socket** kiválasztásával a **Printer Type** opcióhoz.

18 Írja be a nyomtató IP-címét az **Address** mezőbe.

19 Írja be a várakozási sor nevét a **Queue** mezőbe. Ha nem tudja megállapítani a berendezés várakozási sorban használatos nevét, próbálja meg előbb az alapértelmezett név használatát.

20 Mac OS X 10.4 esetén, ha az automatikus kiválasztás nem működik megfelelően, válassza ki a **Dell** elemet a **Print Using** menüpontban, és a készülék nevét a **Model** menüpontban.

- Mac OS X 10.5-10.7 esetén, ha az automatikus kiválasztás nem működik megfelelően, válassza a **Select Printer Software** lehetőséget, majd válassza ki a készülék nevét a **Print Using** területen.

21 Kattintson a **Add** gombra.

A készülék megjelenik a **Printer List** részben, és alapértelmezettként lesz beállítva.

Linux

A Linux szoftver telepítéséhez le kell töltenie a Linux szoftvercsomagot a Dell honlapjáról (www.dell.com vagy support.dell.com > keresse meg termékét > Támogatás vagy Letöltések).



Más szoftver telepítése:

- Lásd: „A Unified Linux Driver telepítése”, 78. oldal.

Illesztőprogram telepítése a hálózaton keresztül

Linux illesztőprogram telepítése és hálózati nyomtató hozzáadása

- 1 Győződjön meg arról, hogy a gép a hálózathoz csatlakozik, és be van kapcsolva. Emellett be kellett állítania a készülék IP-címét is.
- 2 Töltse le a Unified Linux Driver csomagot a Dell webhelyről.
- 3 Csomagolja ki a UnifiedLinuxDriver.tar.gz fájlt, és nyissa meg az új alkönyvtárat.
- 4 Kattintson kétszer a **Linux** mappa **install.sh** ikonjára.
- 5 Megjelenik a Dell telepítő ablaka. Kattintson a **Continue** gombra.
- 6 Megnyílik a nyomtató hozzáadására szolgáló ablak. Kattintson a **Next** gombra.
- 7 Válassza ki a hálózati nyomtatót, majd kattintson a **Search** gombra.
- 8 A nyomtató IP-címe és típusneve megjelenik a listamezőben.
- 9 Válassza ki a nyomtatót, majd kattintson a **Next** gombra.
- 10 Írja be a nyomtató leírását és nyomja meg a **Next** gombot.
- 11 Miután hozzáadta a készüléket, kattintson a **Finish** gombra.
- 12 A telepítés befejezése után kattintson a **Finish** gombra.

Hálózati nyomtató hozzáadása

- 1 Kattintson kétszer a **Unified Driver Configurator** elemre.
- 2 Kattintson az **Add Printer** parancsra.
- 3 Megnyílik az **Add printer wizard** ablak. Kattintson a **Next** gombra.
- 4 Válassza ki a **Network printer** lehetőséget, majd kattintson a **Search** gombra.
- 5 A nyomtató IP-címe és típusneve megjelenik a listamezőben.
- 6 Válassza ki a nyomtatót, majd kattintson a **Next** gombra.
- 7 Írja be a nyomtató leírását és kattintson a **Next** gombra.
- 8 Miután hozzáadta a készüléket, kattintson a **Finish** gombra.

UNIX



- A UNIX nyomtató-illesztőprogram telepítése előtt ellenőrizze, hogy a készülék támogatja ezt az Ön által használt UNIX operációs rendszert (lásd: „Unix”, 66. oldal).
- A parancsokat idézőjel („”) közé tettük, beírásukkor az idézőjeleket ne írja be.

Illesztőprogram telepítése a hálózaton keresztül

A UNIX nyomtató-illesztőprogram használatához először a UNIX illesztőprogram-csomagot kell telepítenie, majd pedig a nyomtatót. A UNIX illesztőprogram-csomagot a Dell webhelyéről töltheti le.

A UNIX nyomtató-illesztőprogram csomag telepítése

A telepítési folyamat ugyanúgy történik mindegyik UNIX operációs rendszer esetében.

- 1 Töltse le és tömörítse ki a UNIX Printer Driver csomagot a Dell webhelyről.
- 2 Jelentkezzen be root jogosultsággal.
„su -”
- 3 Másolja át a megfelelő illesztőprogram-archívumot a UNIX célszámítógépre.

 Részletekért lásd a UNIX OS rendszerfelügyeleti útmutatóját.

- 4 Csomagolja ki a UNIX illesztőprogram-csomagot.
Például IBM AIX esetében használja a következő parancsokat.
„gzip -d < csomag neve | tar xf -”
- 5 Ugorjon a kicsomagolt könyvtárra.

- 6 Futassa a telepítő scriptet.

„./install -i”

Az **install** egy telepítő script fájl, ami a UNIX nyomtató-illesztőprogram csomag telepítésére vagy eltávolítására használható.

A „**chmod 755 install**” paranccsal adja meg a szükséges jogosultságot a telepítő scriptnek.

- 7 Hajtsa végre a „./install -c” parancsot a telepítés eredményeinek ellenőrzéséhez.

- 8 A parancssorból futtassa az „**installprinter**” parancsot. Ez előhozza az **Add Printer Wizard** ablakot. Ebben az ablakban állítsa be a nyomtatót a következő lépések szerint.



Bizonyos UNIX rendszerek esetében (például a Solaris 10-en) megeshet, hogy a frissen telepített nyomtató nincs engedélyezve, és/vagy nem fogad feladatokat. Ebben az esetben futtassa a következő két parancsot a root terminálon:

“accept <printer_name>”

„enable <printer_name>”

Illesztőprogram telepítése a hálózaton keresztül

A nyomtató-illesztőprogram csomag eltávolítása



Ezzel az eszközzel törölheti a rendszerből a telepített nyomtatót.

- a A terminálban futtassa az „**uninstallprinter**” parancsot. Ez megnyitja az **Uninstall Printer Wizard** ablakot. A telepített nyomtatókat a legördülő lista tartalmazza.
- b Válassza ki a törölni kívánt nyomtatót.
- c Kattintson a **Delete** gombra a nyomtató rendszerből való törléséhez.
- d Hajtsa végre a „**/install -d**” parancsot a teljes csomag eltávolításához.
- e Az eltávolítás eredményeinek ellenőrzéséhez hajtsa végre a „**/install -c**” parancsot.

Az újratelepítéshez használja a „**/install**” parancsot.

A nyomtató beállítása

A nyomtató UNIX rendszerhez való hozzáadásához futtassa az „installprinter” parancsot a parancssorból. Ez előhívja az Add Printer Wizard ablakot. Ebben az ablakban állítsa be a nyomtatót a következő lépések szerint:

- 1 Írja be a nyomtató nevét.
- 2 Válassza ki a megfelelő nyomtatót a típuslistából.

- 3 Adjon meg egy a nyomtató típusának megfelelő leírást a **Type** mezőben. Ez opcionális.
- 4 A **Description** mezőben határozza meg a nyomtató leírását. Ez opcionális.
- 5 A **Location** mezőben adja meg a nyomtató leírását.
- 6 A hálózathoz csatlakozó nyomtatók esetében a **Device** szövegdobozban adja meg a nyomtató IP-címét vagy DNS nevét. IBM AIX rendszeren **jetdirect Queue type** esetén csak DNS nevet állíthat be, numerikus IP-címet nem.
- 7 A **Queue type** a megfelelő lista mezőben a csatlakozást mutatja **lpd** vagy **jetdirect** formában. Sun Solaris operációs rendszereken az **usb** típus is elérhető.
- 8 A példányszám megadásához válassza a **Copies** elemet.
- 9 Jelölje be a **Collate** opciót, ha a másolatokat sorba rendezve szeretné megkapni.
- 10 Jelölje be a **Reverse Order** opciót, ha az oldalakat fordított sorrendben szeretné megkapni.
- 11 Jelölje be a **Make Default** opciót a nyomtató alapértelmezettként való beállításához.
- 12 A nyomtató hozzáadásához kattintson az **OK** gombra.

IPv6 konfigurálása



A **TCP/IPv6** csak Windows Vista vagy újabb rendszereken támogatott teljes mértékben.



Ha az IPv6-hálózat nem működik, állítsa a hálózati beállításokat a gyári alapértelmezett beállításokra a **Beall. torlese** lehetőséggel, és próbálkozzon újra.

Az IPv6 hálózati környezet használatához a következő eljárást követve használhatja az IPv6-címet.

A kezelőpultról

- 1 Csatlakoztassa a készüléket a hálózathoz egy hálózati kábellel.
- 2 Kapcsolja be a készüléket.
- 3 Az IPv6 címek ellenőrzéséhez nyomtasson ki egy **Hálózati konfigurációs jelentést** a készülék kezelőpultjáról (lásd: „Hálózati konfigurációs jelentés nyomtatása”, 82. oldal).
- 4 Válassza a **Indítás > Vezérlőpult > Nyomtatók és faxok** elemét.
- 5 A **Nyomtatók és faxok** bal oldalán kattintson a **Nyomtató hozzáadása** gombra.

6

A **Nyomtató hozzáadása** részen kattintson a **Helyi nyomtató hozzáadása** gombra.

7

Megjelenik a **Nyomtató hozzáadása varázsló** ablak. Kövesse az ablakban megjelenő utasításokat.



Ha a nyomtató nem működik a hálózati környezetben, aktiválja az IPv6-ot. Lásd a következő fejezetet.

A Beépített webes szolgáltatás segítségével



Olyan típusok esetében, amelyeknek kezelőpultján nincs kijelző, először IPv4 címmel kell elérnie a **Beépített webes szolgáltatás-t**, majd ezután az alábbi módon beállíthatja az IPv6 lehetőséget.

IPv6 konfigurálása

- 1 Windows rendszerben nyisson meg egy webböngésző programot, például az Internet Explorert. Írja be a készülék IP-címét (http://xxx.xxx.xxx.xxx) a cím mezőbe, és nyomja meg az Enter billentyűt, vagy kattintson az **Ugrás** gombra.
- 2 Ha első alkalommal lép be a **Beépített webes szolgáltatás**-ba, ezt rendszergazdaként kell megtennie. Adja meg az alábbi alapértelmezett felhasználónevet és jelszót.
 - **Azonosító: admin**
 - **Jelszó: dell00000**
- 3 Amikor megnyílik a **Beépített webes szolgáltatás** ablak, vigye a kurzort a felső menüsáv **Beállítások** elemére, majd kattintson a **Hálózati beállítások** gombra.
- 4 Kattintson a **TCP/IPv6** gombra a weblap bal oldalán.
- 5 Az IPv6 aktiválásához jelölje be az **IPv6 protokoll** jelölőnégyzetet.
- 6 Jelölje be a **Kézi cím** négyzetet. A **Cím/előtag** szövegdoboz ezzel aktiválódik.
- 7 Adja meg a cím többi részét (pl: 3FFE:10:88:194::**AAAA**. Az „A” egy 0 és 9, valamint A és F közötti hexadecimális érték).
- 8 Válassza a „DHCPv6-konfiguráció” lehetőséget.
- 9 Kattintson az **Alkalmaz** gombra.

A Beépített webes szolgáltatás használata

- 1 Indítson el egy, az IPv6 címzést URL-ként kezelő böngészőprogramot, például az Internet Explorert.
- 2 Válassza ki az egyik IPv6 címet (**Link-local Address, Stateless Address, Stateful Address, Manual Address**) a **Hálózati konfigurációs jelentésből** (lásd: „Hálózati konfigurációs jelentés nyomtatása”, 82. oldal).
- 3 Adja meg az IPv6 címeket (pl.: http://[FE80::215:99FF:FE66:7701]).



A címet szögletes zárójelbe „[]” kell tenni.

AirPrint



Az AirPrint funkciónak köszönhetően vezeték nélkül nyomtathat közvetlenül az iOS 4.2 vagy újabb operációs rendszert futtató iPhone, iPad és iPod touch készülékekről.

Az AirPrint beállítása

Az **AirPrint** funkció használatához a készüléknek támogatnia kell a Bonjour (mDNS) és az IPv6 protokollokat. Az **AirPrint** funkciót a következő módokon kapcsolhatja be:

- 1 Ellenőrizze, hogy a készülék csatlakoztatva van-e a hálózathoz.
- 2 Indítson el egy webböngészőt (például Internet Explorer, Safari vagy Firefox), és a böngészőablakba írja be a számítógép új IP-címét.

Például

 http://192.168.1.133/

- 3 Kattintson a **Bejelentkezés** gombra a Beépített webes szolgáltatás webhely jobb felső sarkában.

- 4 Írja be az **ID** és a **Jelszó** értékét, majd kattintson a **Bejelentkezés** gombra. Ha első alkalommal lép be a Beépített webes szolgáltatásba, gépelje be az alább látható alapértelmezett azonosítót és jelszót.
 - **Azonosító: admin**
 - **Jelszó: dell00000**
- 5 A **Beépített webes szolgáltatás** ablak megjelenésekor kattintson a **Beállítások > Hálózati beállítások** lehetőségre.
- 6 Kattintson a **Nyers TCP/IP, LPR, IPP** vagy **mDNS** lehetőségre. Itt bekapcsolhatja az IPP vagy mDNS protokollt.

Nyomtatás az AirPrint szolgáltatással

Az iPad kézikönyvében a következő utasításokat találhatja:

- 1 Nyissa meg azt a dokumentumot, weboldalt, e-mailt vagy fotót, amelyet ki szeretne nyomtatni.
- 2 Érintse meg a műveletgombot ().
- 3 Válassza ki **nyomtatója nevét** és annak a beállításnak a menüjét, amelyet módosítani szeretne.
- 4 Érintse meg a **Nyomtatás** gombot. Nyomtassa ki a feladatot.



Nyomtatási feladat törlése Egy nyomtatási feladat törléséhez vagy a nyomtatási összegzés megtekintéséhez a feladatok területén kattintson a nyomtatási központ ikonjára (). A nyomtatási központban kattintson a Cancel lehetőségre.

Google Cloud Print™

A Google Cloud Print™ szolgáltatás lehetővé teszi, hogy okostelefonjáról, táblagépéről vagy bármely más, az internethez csatlakozó eszközről nyomtasson. A Google Cloud Print™ szolgáltatás használatához csak regisztrálnia kell nyomtatóját Google-fiókjában. Hordozható eszközére nem kell telepítenie a nyomtató illesztőprogramját, mivel a dokumentumokat és e-maileket a Chrome operációs rendszerrel, a Chrome böngészővel vagy a Gmail™/ Google Docs™ alkalmazással is kinyomtathatja. A Google Cloud Print™ szolgáltatással kapcsolatos további információkat a Google webhelyén találhatja: <http://support.google.com/cloudprint>.

A nyomtató regisztrálása Google-fiókjában



- Csatlakoztassa a nyomtatót egy olyan vezetékes vagy vezeték nélküli hálózatra, amely az internethez kapcsolódik, és kapcsolja be.
- A továbbiakban feltételezzük, hogy már létrehozta Google-fiókját.

- 1 Nyissa meg a Chrome böngészőt.
- 2 Látogasson el a www.google.com oldalra.
- 3 Jelentkezzen be Google-fiókjába Gmail™-címmel.
- 4 Gépelje be a nyomtató IP-címét a címsorba, majd nyomja meg az Enter gombot, vagy kattintson a **Ugrás** gombra.

- 5 A Beépített webes szolgáltatás webhely jobb felső sarkában kattintson a **Bejelentkezés** gombra.
- 6 Ha első alkalommal lép be a Beépített webes szolgáltatásba, ezt rendszergazdaként kell megtennie. Adja meg az alábbi alapértelmezett **Azonosító** és **Jelszó** párost. Biztonsági okokból azt javasoljuk, hogy bejelentkezése után változtassa meg az alapértelmezett jelszót.
 - **Azonosító:** admin
 - **Jelszó:** dell00000



Amennyiben hálózati környezetben egy proxykiszolgáló működik, a **Beállítások > Hálózati beállítások > Google Cloud Print > Proxybeállítások** részen meg kell adnia a proxy IP-címét és portszámát. További információkért vegye fel a kapcsolatot a szolgáltatójával vagy a hálózat rendszergazdjával.

- 7 A **Embedded Web Service** ablak megjelenésekor kattintson a **Beállítások > Hálózati beállítások > Google Cloud Print** lehetőségre.
- 8 Adja meg nyomtatója nevét és leírását.
- 9 Kattintson a **Regisztrálás** lehetőségre. Megjelenik a megerősítést kérő párbeszédablak.



Amennyiben böngészője blokkolja az előugró ablakokat, a megerősítést kérő párbeszédablak nem fog megjelenni. Engedélyezze, hogy az oldalon megjelenhessenek az előugró ablakok.

10 Kattintson a **Nyomtató regisztrálásának befejezése** lehetőségre.

11 Kattintson a **Nyomtatók kezelése** lehetőségre.

Ezzel nyomtatóját regisztrálta a Google Cloud Print™ szolgáltatásba.

A listában megjelennek a Google Cloud Print™ szolgáltatást támogató eszközök.

Nyomtatás a Google Cloud Print™ szolgáltatással

A nyomtatás folyamata a használt alkalmazástól és eszköztől függően változik. Bejelentkezésekor láthatja a Google Cloud Print™ szolgáltatást támogató alkalmazások listáját.

Ha meg szeretné osztani nyomtatóját ismerőseivel, látogasson el a következő webhelyre.

<http://support.google.com/chromeos/bin/answer.py?hl=en&answer=124106>



Csatlakoztassa a nyomtatót egy olyan vezetékes vagy vezeték nélküli hálózatra, amely az internethez kapcsolódik, és kapcsolja be.

Nyomtatás egy hordozható eszközön található alkalmazásból

A következő lépések egy Android rendszert használó mobiltelefonon futtatott Google Docs™ alkalmazást vesznek alapul.

1 Telepítse a Cloud Print alkalmazást hordozható eszközére.



Ha önnek nincs meg ez az alkalmazás, töltsse le az alkalmazásboltól, például az Android Marketből vagy az App Store-ból.

2 Nyissa meg hordozható eszközén a Google Docs™ alkalmazást, és a dokumentum kiválasztásához koppintson a  ikonra.

3 Koppintson annak a dokumentumnak a Beállítások  gombjára, amelyet ki szeretne nyomtatni.

4 Koppintson a Küldés  gombra.

5 Koppintson a Cloud Print  gombra.

6 Állítsa be a kívánt nyomtatási beállításokat.

- 7 Koppintson a **Click here to Print** lehetőségre.

Nyomtatás a Chrome böngészőből

A következőkben a Chrome böngészőből való nyomtatás folyamatát mutatjuk be.

- 1 Indítsa el a Chrome böngészőt.
- 2 Nyissa meg a nyomtatni kívánt dokumentumot vagy e-mailt.
- 3 Kattintson a böngésző jobb felső sarkában található csavarhúzó ikonra .
- 4 Kattintson a **Nyomtatás** lehetőségre. Megjelenik a nyomtatási ablak.
- 5 Válassza a **Nyomtatás a Google Cloud Print szolgáltatással** lehetőséget.
- 6 Kattintson a **Nyomtatás** gombra.



3. Hasznos kezelőeszközök

Ez a fejezet a berendezés teljes kihasználását elősegítő kezelőeszközöket mutatja be.

- **A Firmware Update Utility alkalmazás használata** 99
- **A Dell nyomtatási kellékek rendelésére szolgáló segédprogram használata** 100
- **A Beépített webes szolgáltatás használata** 101
- **A Dell Printer Manager használata** 103
- **A Dell nyomtató állapota használata** 106
- **A Linux Unified Driver Configurator alkalmazás használata** 108



A Firmware Update Utility alkalmazás használata

A Firmware Update Utility alkalmazással frissítheti készüléke belső vezérlőprogramját (firmware-jét).



Ez az alkalmazás csak Windows operációs rendszereken használható.

- 1** A **Indítás** menüből válassza a **Programok** vagy **Összes program > Dell > Dell Printers > a nyomtató-illesztőprogram neve > Firmware Update Utility** elemet.
- 2** Töltse le a legújabb belső vezérlőprogramot. Kattintson a <http://www.support.dell.com> hivatkozásra.

- 3** Amennyiben nyomtatója USB-kábellel van csatlakoztatva, kattintson az **USB Connected Printer** vagy **Network Connected Printer** lehetőségre.

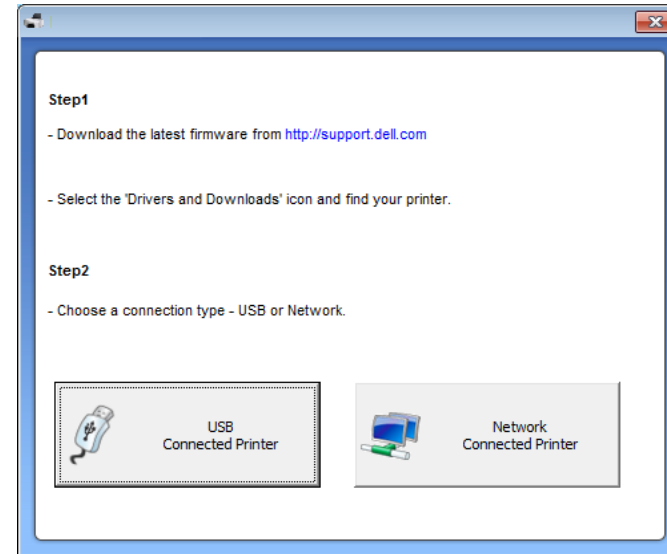

- 4** Kattintson a **Tallózás** gombra, és válassza ki a belső vezérlőprogram letöltött fájlját.
- 5** Kattintson a **Belső vezérlőprogram frissítése** lehetőségre.

A Dell nyomtatási kellékek rendelésére szolgáló segédprogram használata

Ennek az alkalmazásnak a segítségével festékkazettákat vagy kellékanyagokat rendelhet a Delltől.



Ez az alkalmazás csak Windows és Macintosh operációs rendszereken használható.

1 Kattintson duplán az Asztalon található **Dell nyomtatási kellékek rendelésére szolgáló segédprogram** ikonra.



VAGY

A **Indítás** menüből válassza a **Programok** vagy **Összes program > Dell > Dell Printers > a nyomtató-illesztőprogram neve > Dell nyomtatási kellékek rendelésére szolgáló segédprogram** elemet.



Macintosh rendszeren

Válassza a következőket: **Applications** mappa > **Dell** mappa > **Dell Supplies Ordering Utility**.

2 Megnyílik a **Dell nyomtatási kellékek rendelésére szolgáló segédprogram** ablak.

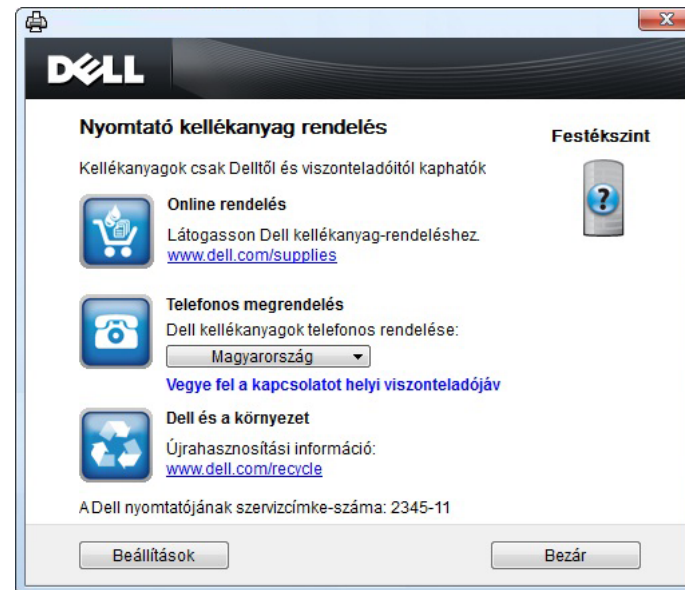

A Beépített webes szolgáltatás használata



- A Beépített webes szolgáltatás minimális rendszerkövetelménye Internet Explorer 6.0 vagy újabb böngésző.
- A Beépített webes szolgáltatás jelen leírása a kiegészítőktől vagy modellektől függően kissé eltérhet az Ön által használt készüléktől.
- Csak hálózati képességekkel rendelkező készülékek esetében.

A Beépített webes szolgáltatás elérése

- 1 Windows rendszerben nyisson meg egy webböngésző programot, például az Internet Explorert.
Írja be a nyomtató IP-címét (<http://xxx.xxx.xxx.xxx>) a cím mezőbe, és nyomja meg az Enter billentyűt, vagy kattintson az **Ugrás** gombra.
- 2 Megnyílik a készülék beágyazott webhelye.

Bejelentkezés a Beépített webes szolgáltatás-ba

Mielőtt konfigurálná a Beépített webes szolgáltatás beállításait, rendszergazdaként kell belépnie. A Beépített webes szolgáltatás bejelentkezés nélkül is használható, de ilyenkor nem fér hozzá a **Beállítások** és a **Biztonság** fülhöz.

- 1 Kattintson a **Bejelentkezés** gombra a Beépített webes szolgáltatás webhely jobb felső sarkában.
- 2 Írja be az **ID** és a **Jelszó** értékét, majd kattintson a **Bejelentkezés** gombra.
 - **ID:** admin
 - **Jelszó:** dell00000

A Beépített webes szolgáltatás áttekintése



Információ

Beállítások

Biztonság

Karbantartás



Típustól függően esetleg néhány fül nem lesz látható.

A Beépített webes szolgáltatás használata

Információ lap

Ez a lap általános információkat közöl berendezéséről. Ellenőrizhet bizonyos információkat, például a festékmennyiséget. Ezenkívül jelentéseket, például hibajelentést is nyomtathat.

- **Aktív riasztások:** Itt a készülék riasztásait és azok súlyosságát láthatja.
- **Segédanyagok:** Itt ellenőrizheti, hogy hány oldalt nyomtatott ki eddig, és még mennyi festék van a kazettában.
- **Számlálók:** A nyomtatási feladat típusa (egyoldalas vagy kétoldalas) szerint mutatja a kinyomtatott oldalak számát.
- **Aktuális beállítások:** A készülék adatait és a hálózati információkat mutatja.
- **Nyomtatási adatok:** Itt a rendszerrel és betűtípusokkal kapcsolatos jelentéseket nyomtathat ki.

Beállítások lap

Ezen a lapon végezheti el a berendezés és a hálózat konfigurálását. Ahhoz, hogy a fül megjelenjen, rendszergazdaként kell belépnie.

- **Készülékbeállítások** lap: Itt módosíthatja a készülék beállításait.
- **Hálózati beállítások** lap: Itt található a hálózati környezet beállításait, így a TCP/IP beállításokat és a hálózati protokollokat.

Biztonság lap

Ezen a lapon állíthatja be a rendszer és a hálózat biztonsági információit. Ahhoz, hogy a fül megjelenjen, rendszergazdaként kell belépnie.

- **Rendszerbiztonság:** Beállíthatja a rendszergazda adatait, valamint engedélyezheti és letilthatja a készülék funkcióit.
- **Hálózati biztonság:** IPv4/IPv6-szűrés.

Karbantartás lap

Ezen a lapon karbantarthatja a készüléket, pl. frissítheti a firmware programot, vagy beállíthatja az e-mail küldéshez a kapcsolati adatokat. Ellátogathat a Dell webhelyére, vagy a **Hivatkozás** menüre kattintva letölthet illesztőprogramokat.

- **Firmware frissítés:** Frissítheti a készülék gépe belső vezérlőprogramját (firmware).
- **Kapcsolatfelvételi tudnivalók:** Itt található a kapcsolatfelvételi információkat.
- **Hivatkozás:** Hasznos webhelyek címei, ahonnan adatokat tölthet le, vagy ahol adatokat ellenőrizhet.

A Dell Printer Manager használata

A Dell Printer Manager alkalmazás egyetlen helyre gyűjti össze a Dell készülékek beállításait. A Dell Printer Manager a készülék beállításai mellett nyomtatási környezeteket, nyomtatási beállításokat és műveleteket, illetve indítási lehetőségeket is tartalmaz. Ezek a funkciók megkönnyítik és kényelmesebbé teszik a Dell készülékek használatát. A Dell Printer Manager két felhasználói felülettel is rendelkezik: egy egyszerűvel és egy speciálissal. A két felület között könnyedén, a  gomb megnyomásával válthat.



- Csak Windows és Macintosh operációs rendszereken használható.
- A Dell Printer Manager minimális rendszerkövetelménye Internet Explorer 6.0 vagy újabb böngésző.

Ismerkedés a Dell Printer Manager alkalmazással

A program megnyitásához:

Windows rendszeren

Válassza a **Indítás > Programok** vagy **Összes program > Dell > Dell Printers > Dell Printer Manager > Dell Printer Manager** lehetőséget.

Macintosh rendszeren

Válassza a következőket: **Applications** mappa > **Dell** mappa > **Dell Printer Manager**.

A Dell Printer Manager felület több részből áll, amelyek leírását az alábbi táblázatban találhatja:





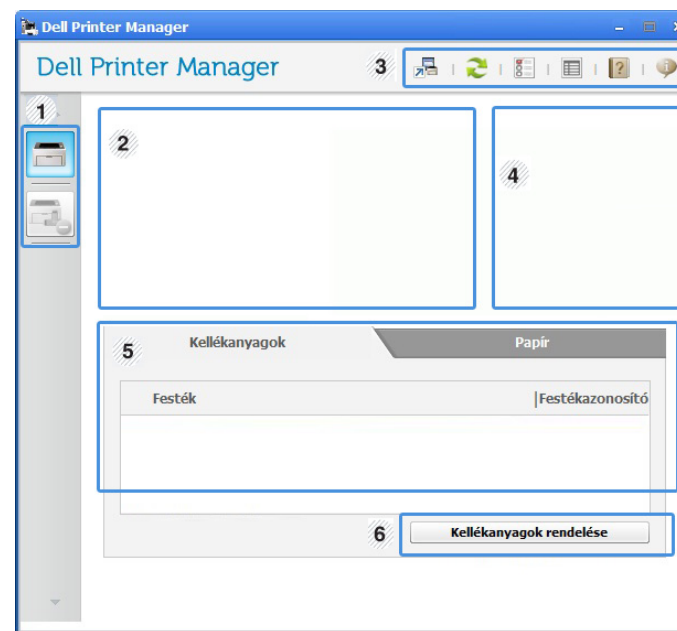

A következő kép az ön által használt típustól függően eltérő lehet.



1	Nyomtatók listája	A nyomtatólista megjeleníti a számítógépre telepített nyomtatók ikonjait.
---	--------------------------	---

A Dell Printer Manager használata

2	Nyomtató adatai	<p>Ezen a részen a készülékek kapcsolatos általános információkat láthatja, így a készülék típusjelölését, IP címét (vagy a port nevét) és állapotát.</p> <p> Felhasználói útmutató gomb: A Felhasználói kézikönyv megtekintése.</p>
3	Alkalmazások információi	<p>Itt olyan hivatkozásokat találhat, amelyeket követve módosíthatja a speciális beállításokat, valamint elérheti a súgót és a névjegyet.</p> <p> A  gombbal válthat a speciális felhasználói felületre.</p>
4	Gyorshivatkozások	<p>Megjeleníti a készülék egyes funkciót elindító Gyorshivatkozások. Ezen a részen érheti el a készülék speciális beállításaira mutató hivatkozásokat is.</p> <p> Ha a készüléket hálózathoz csatlakoztatja, aktiválódik a Beépített webes szolgáltatás ikon.</p>

5	Tartalmak	<p>A választott készülékkel, a festékkazetta töltésével és a papírral kapcsolatos információkat jelenít meg. Az itt megjelenő információk a választott készüléktől függően változnak. Egyes berendezésekben ez a funkció nem található meg.</p>
6	Kellékanyagok rendelése	<p>Kellékanyagok rendeléséhez kattintson a Rendelés gombra. Festékkazettát online is rendelhet.</p>



Kattintson az ablak jobb felső sarkában látható **Súgó** (?) gombra, majd arra a lehetőségre, amelyről többet szeretne tudni.

A speciális felhasználói felület áttekintése

A speciális felhasználói felületet a hálózatot és készüléket kezelő felhasználók számára szántuk.

Eszközbeállítások

Itt módosíthatja a készülék beállításait, így például a készülék, papír, elrendezés, emuláció, hálózat és nyomtatási információk paramétereit.

A Dell Printer Manager használata

Riasztási beállítások (csak Windows rendszeren)

Ebben a menüben található a riasztások beállításait.

- **Nyomtató riasztása:** A riasztások megjelenítésével kapcsolatos beállításokat tartalmazza.
- **E-mail riasztás:** Az e-mailes értesítők beállításait tartalmazza.
- **Riasztások előzményei:** Itt található a készülékkel és festékkazettával kapcsolatos riasztások előzményeit.

A Dell nyomtató állapota használata

A Dell nyomtató állapota megmutatja a helyi hálózathoz csatlakoztatott nyomtató állapotát. Itt a „Nyomtató kész”, „Nyomtató offline”, „Hiba – ellenőrizze a nyomtatót”, a festékkazetta szintje és „Festék kifogyóban” állapotok jelenthetnek meg.



- Windows operációs rendszereken használható.
- A felhasználói kézikönyvében található Dell nyomtató állapota ablak és annak tartalma a használt készüléktől és operációs rendszertől függően eltérhet.
- Tekintse meg a nyomtatóval kompatibilis operációs rendszer(e)ket (lásd: „Rendszerkövetelmények”, 64. oldal).

A Dell nyomtató állapota áttekintése



Ha működés közben hiba lép fel, a Dell nyomtató állapota alkalmazásban megtekintheti a hibát. A Dell nyomtató állapota automatikusan települ a nyomtatószoftverrel együtt.

Windows rendszeren

A **Indítás** menüből válassza a **Programok** vagy **Összes program > Dell > Dell Printers > a nyomtató-illesztőprogram neve > Dell nyomtató állapota** elemet.

A Dell nyomtató állapota programot kézzel is elindíthatja. Lépjen a **Nyomatási beállítások** elemre, kattintson a **Alapbeállítások** fülre, majd a **Nyomtató állapota** gombra.

Ezek az ikonok a Windows tálcán jelennek meg.

Ikon	Jelentés	Leírás
	Normál	A készülék készenléti üzemmódban van, és nem lépett fel hiba vagy riasztás.
	Figyelmeztetés	A készülék olyan állapotban van, amely miatt a jövőben hiba léphet fel. Így például az „alacsony festékszint” állapotból idővel „festék kifogyóban” állapot lehet.
	Hiba	A készülékben legalább egy hiba lépett fel.



A Dell nyomtató állapota használata

1	Festékszint	Megtekintheti az egyes festékkazettákban hátralévő festék szintjét. A fenti, a készüléket és a festékkazettá(ka)t mutató ablak a használt készüléktől függően eltérő lehet. Egyes berendezésekben ez a funkció nem található meg.
2	Beállítás	Megadhatja a nyomtatási feladathoz kapcsolódó riasztás beállításait.
3	Segédanyag rendelés	Festékkazettát online is rendelhet.
4	Felhasználói kézikönyv	Megtekintheti a Felhasználói kézikönyv.
5	Bezárás	Zárja be az ablakot.

A Dell nyomtató állapota program beállításai

Kattintson a jobb egérgombbal a Dell nyomtató állapota ikonra, és válassza a **Beállítások** lehetőséget. Válassza ki a beállításokat a **Beállítások** ablakban.

A Linux Unified Driver Configurator alkalmazás használata

A Unified Driver Configurator elsősorban a nyomtatók és a többfunkciós készülékek konfigurálására szolgáló eszköz. A Unified Driver Configurator használatához telepítenie kell a Unified Linux Driver illesztőprogramot (lásd: „Telepítés Linux operációs rendszerre”, 78. oldal).

Miután telepítette az illesztőprogramot a Linux rendszerre, automatikusan létrejön a Unified Driver Configurator ikonja az asztalon.

A Unified Driver Configurator megnyitása

1 Kattintson duplán az asztalon látható **Unified Driver Configurator** ikonra.

Ugyanezt az eredményt éri el, ha a **Startup** menü ikonjára kattint, és kiválasztja a **Dell Unified Driver > Unified Driver Configurator** elemet.

2 Kattintson a balra található megfelelő gombra az ahhoz tartozó konfigurációs ablak megjelenítéséhez.

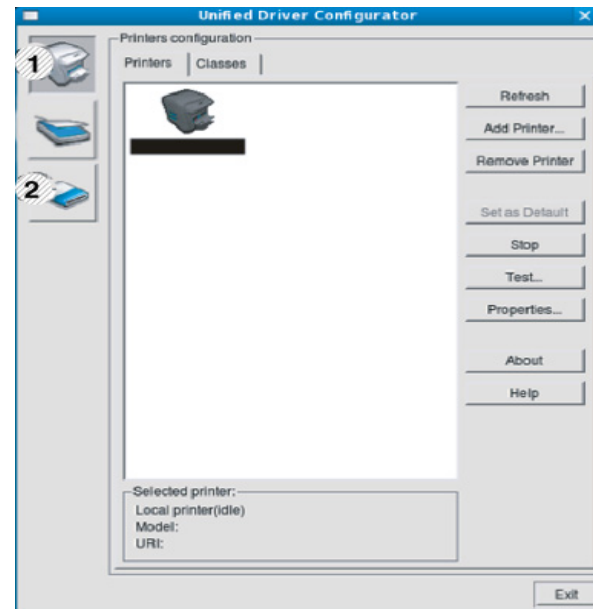

1 Printer Configuration

2 Port Configuration



A képernyőn megjelenő sűgó használatához kattintson a **Help** gombra.

3 A beállítások módosítása után az **Exit** gombra kattintva zárhatja be az **Unified Driver Configurator** programot.

A Linux Unified Driver Configurator alkalmazás használata

Nyomtató konfiguráció

A **Printers configuration** két füllel rendelkezik: **Printers** és **Classes**.

Printers lap

Az aktuális rendszer nyomtatóbeállításait a **Unified Driver Configurator** ablakának bal oldalán elhelyezkedő, a készüléket ábrázoló ikont tartalmazó gombra kattintva tekintheti meg.

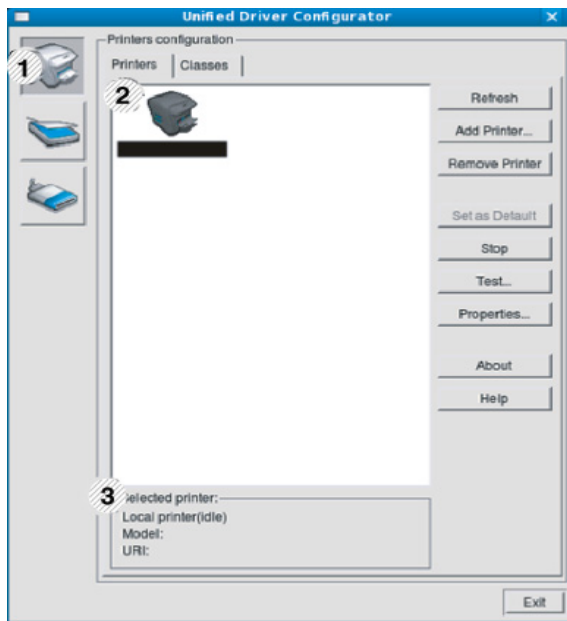

1 Átvált a **Printers configuration** elemre.

2	Megjeleníti az összes telepített készüléket.
3	A készülék állapota, típusneve és URL címe.

A nyomtatóvezérlő gombok az alábbiak:

- **Refresh:** Az elérhető készülékek listájának frissítése.
- **Add Printer:** Új készülék hozzáadása.
- **Remove Printer:** A kijelölt készülék eltávolítása.
- **Set as Default:** Az aktuális készülék beállítása alapértelmezett nyomtatóként.
- **Stop/Start:** A berendezés leállítása/el-á.
- **Test:** Tesztoldal nyomtatásával ellenőrizheti, hogy a készülék megfelelően működik-e.
- **Properties:** Megtekintheti és módosíthatja a nyomtató tulajdonságait.

A Linux Unified Driver Configurator alkalmazás használata

Classes lap

A Classes fül a használható nyomtatóosztályokat tartalmazza.

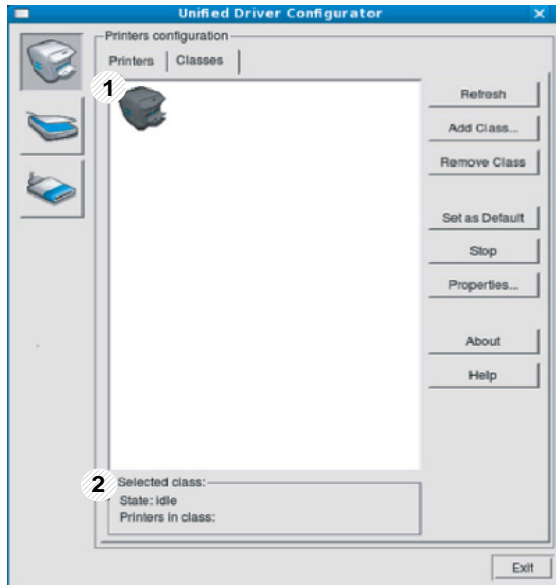

1 Itt látható az összes berendezésoosztály.

2 Itt látható az osztály állapota, illetve az osztályhoz tartozó berendezések száma.

- **Refresh:** Frissíti az osztályok listáját.
- **Add Class:** Új készülékosztály hozzáadása.
- **Remove Class:** A kijelölt készülékosztály eltávolítása.

A Linux Unified Driver Configurator alkalmazás használata

Ports configuration

Ebben az ablakban megtekintheti az elérhető portokat, ellenőrizheti az egyes portok állapotát, illetve felszabadíthatja az olyan portokat, melyek tulajdonosával valamilyen okból megszakadt a kapcsolat, amikor éppen adatküldés volt folyamatban.

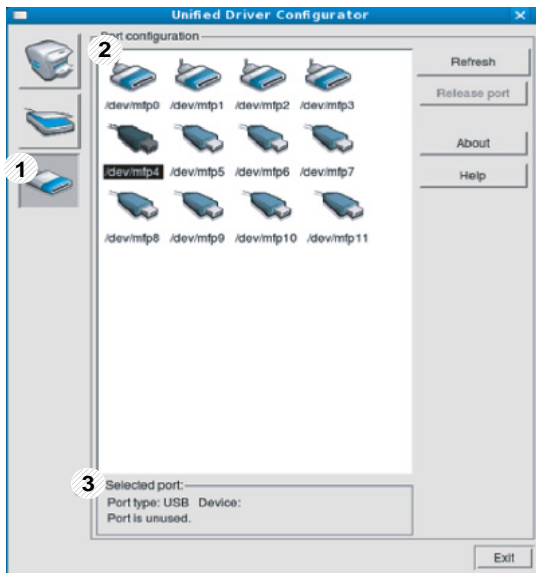

1	Átvált a Ports configuration elemre.
2	Megjeleníti az összes használható portot.
3	Megjeleníti a port típusát, a porthoz csatlakozó eszközt és a port állapotát.

- **Refresh:** A használható portok listájának frissítése.
- **Release port:** A kijelölt port felszabadítása.



4. Különleges szolgáltatások

Ez a fejezet a speciális nyomtatási funkciókat mutatja be.

- **Magasságkorrekció** 113
- **Az alapértelmezett nyomtatási beállítások módosítása** 114
- **A berendezés beállítása alapértelmezett nyomtatóként** 115
- **Speciális nyomtatási funkciók használata** 116
- **Nyomtatás Macintosh rendszeren** 123
- **Nyomtatás Linux rendszeren** 125
- **Nyomtatás UNIX alól** 128



A fejezetben ismertetett eljárások nagyrészt Windows 7 rendszeren alapulnak.

Magasságkorrekció

A nyomtatás minőségét befolyásolja a légnyomás, amelyet a tengerszint feletti magasság határoz meg. A következő információk alapján elvégezheti a legjobb nyomtatási minőséget eredményező beállítást.

A magasság beállítása előtt határozza meg a tartózkodási helyének tengerszint feletti magasságát.

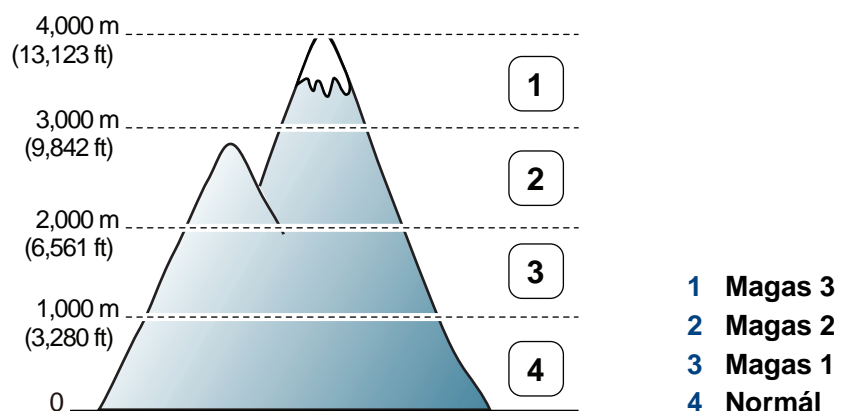

- Windows vagy Macintosh operációs rendszer esetén ezt a **Dell Printer**

Manager >  (váltson speciális módra) > **Eszközbeállítások**

pontban állíthatja be (lásd: „A speciális felhasználói felület áttekintése”, 104. oldal).



- Ha a készülék hálózathoz csatlakozik, a tengerszint feletti magasságot a Beépített webes szolgáltatás-ban is beállíthatja (lásd: „A Beépített webes szolgáltatás használata”, 101. oldal).

Az alapértelmezett nyomtatási beállítások módosítása

- 1 Kattintson a Windows **Indítás** menüjére.
- 2 Windows 2000 esetén az elérési útvonal: **Beállítások > Nyomtatók**.
 - Windows XP/Server 2003 esetén válassza a **Nyomtatók és faxok** elemet.
 - Windows Server 2008/Vista esetén válassza a **Vezérlőpult > Hardver és hang > Nyomtatók** ikont.
 - Windows 7 esetén az elérési útvonal: **Vezérlőpult > Eszközök és nyomtatók**.
 - Windows Server 2008 R2 esetén az elérési útvonal: **Vezérlőpult > Hardver > Eszközök és nyomtatók**.

3 Kattintson a jobb egérgombbal a készülékre.

4 Windows XP/Server 2003/Server 2008/Vista esetén válassza a **Nyomtatási beállítások** lapot.

Windows 7 vagy Windows Server 2008 R2 esetén a menüből válassza a **Nyomtatási beállítások** lehetőséget.



A **Nyomtatási beállítások** elemnél a ► jelölés azt jelzi, hogy a kiválasztott nyomtatóhoz kapcsolódó más nyomtató-illesztőprogramokat is választhat.



Ha a beállításokat minden egyes nyomtatási feladatra vonatkozóan módosítani kívánja, a módosítást a **Nyomtatási beállítások** lapon végezze el.

5 Végezze el a beállításokat a fűleken.

6 Kattintson az **OK** gombra.

A berendezés beállítása alapértelmezett nyomtatóként

- 1 Kattintson a Windows **Indítás** menüjére.
- 2 Windows 2000 esetén az elérési útvonal: **Beállítások > Nyomtatók**.
 - Windows XP/Server 2003 esetén válassza a **Nyomtatók és faxok** elemet.
 - Windows Server 2008/Vista esetén válassza a **Vezérlőpult > Hardver és hang > Nyomtatók** ikont.
 - Windows 7 esetén az elérési útvonal: **Vezérlőpult > Eszközök és nyomtatók**.
 - Windows Server 2008 R2 esetén az elérési útvonal: **Vezérlőpult > Hardver > Eszközök és nyomtatók**.
- 3 Válassza ki a berendezést.
- 4 Kattintson jobb egérgombbal a gépre, és válassza ki a **Beállítás alapértelmezett nyomtatóként** elemet.



Windows 7 vagy Windows Server 2008 R2 esetén a **Beállítás alapértelmezett nyomtatóként** elemnél a ► jelölés azt jelzi, hogy a kiválasztott nyomtatóhoz kapcsolódó más nyomtató-illesztőprogramokat is választhat.

Speciális nyomtatási funkciók használata



XPS printer driver: XPS fájlformátumba való nyomtatáshoz.

- Az XPS nyomtató-illesztőprogram Windows Vista vagy újabb operációs rendszerekre telepíthető.
- Az XPS nyomtató-illesztőprogramot a szoftvereket tartalmazó CD-ről telepítheti. A Dell szoftver telepítéskor a XPS illesztőprogramot telepítése is automatikusan megtörténik.

3

Adja meg a célkönyvtár elérési útvonalát és a fájlnevet, majd kattintson az **OK** gombra.

Például: **c:\Temp\fájlnev**.



Ha csak a fájlnevet írja be, a fájl mentése automatikusan a **Saját dokumentumok, Dokumentumok és beállítások** vagy **Felhasználók** mappába történik. A használt operációs rendszertől vagy alkalmazástól függően a mentett mappa ettől eltérhet.

Nyomtatás fájlba (PRN)

Néha szükség lehet a nyomtatási adatok fájlként való elmentésére.

1 Jelölje be a **Nyomtatás fájlba** négyzetet a **Nyomtatás** ablakban.

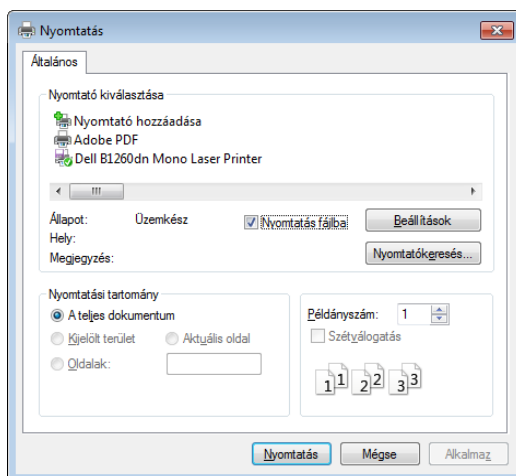

2 Kattintson a **Nyomtatás** gombra.

A speciális nyomtatási funkciók magyarázata

A készülék használatakor speciális nyomtatási funkciókat is igénybe vehet.

A nyomtató illesztőprogramja által nyújtott nyomtatási funkciók kihasználása érdekében a nyomtatási beállítások módosításához kattintson a **Tulajdonságok** vagy **Beállítások** gombra az alkalmazás **Nyomtatás** ablakában. A nyomtató tulajdonságainak ablakában megjelenő nyomtatónév a használt készüléktől függően eltérő lehet.

Speciális nyomtatási funkciók használata





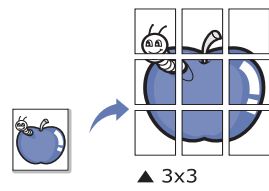
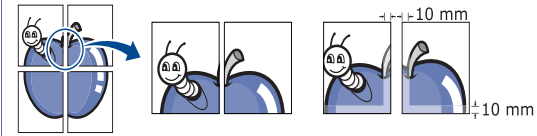

- A beállításoktól és a típustól függően előfordulhat, hogy néhány menü nem jelenik meg. Ebben az esetben a menü nem alkalmazható az Ön készülékére.
- Válassza ki a **Súgó** lehetőséget, kattintson az ablak  gombjára, vagy pedig nyomja meg billentyűzetén az **F1** gombot, és kattintson arra a lehetőségre, amelyről többet szeretne tudni (lásd: „A Súgó használata”, 37. oldal).

Összetevő	Leírás
Több oldal laponként 	Beállítja, hogy hány oldalt nyomtasson egy papírlapra. Ha egy lapra több oldalt szeretne nyomtatni, az oldalak kisebb méretben jelennek meg, az Ön által meghatározott sorrendben. Egy lapra legfeljebb 16 oldalt lehet nyomtatni.

Összetevő	Leírás
Poszternyomtatás 	Egyoldalas dokumentumot nyomtathat 4 (Poszter 2x2), 9 (Poszter 3x3) vagy 16 (Poszter 4x4) lapra, amelyeket aztán egyetlen poszterméretű dokumentummá állíthat össze. Válassza ki a Poszterlap-átfedés értékét. Adja meg a Poszterlap-átfedés értékét milliméterben vagy hüvelykben az Alapbeállítások lap jobb felső sarkában látható választókapcsolókkal a lapok könnyebb összeillesztéséhez. 

Speciális nyomtatási funkciók használata

Összetevő	Leírás
Füzetnyomtatás^a 	<p>A szolgáltatás kiválasztásakor a rendszer a dokumentumot a papír mindkét oldalára nyomtatja, és a lapokat úgy rendezi el, hogy azokat félbehajtva egy füzetet kapjon.</p> <p>Füzet készítéséhez Letter, Legal, A4, Folio vagy Oficio méretű nyomathordozót használjon.</p> <p> A Füzetnyomtatás lehetőség nem érhető el minden papírméretnél. Az elérhető papírméretek megtekintéséhez és kiválasztásához a Papír fülön válassza a Méret lehetőséget.</p> <p>Ha nem elérhető papírméretet választ, a lehetőség automatikusan visszavonásra kerül. Csak rendelkezésre álló papírt válasszon ( vagy  jel nélküli papír).</p>

Összetevő	Leírás
Kétoldalas nyomtatás	<p>A papír mindkét oldalára nyomtathat (duplex nyomtatás). Nyomtatás előtt határozza meg a dokumentum tájolását.</p> <p> • Ezt a szolgáltatást Letter, Legal, A4, US Folio és Oficio papírméretnél használhatja.</p> <ul style="list-style-type: none">• Ha a gép nem rendelkezik duplex egységgel, a nyomtatást kézzel végezze el. A berendezés előbb a dokumentum minden második oldalát nyomtatja ki. Ezután egy üzenet jelenik meg a számítógépen.• Nem javasolt speciális nyomathordozók, például címkék, borítékok vagy vastag papírok mindkét oldalára nyomtatni. A papír elakadhat és a készülék is károsodhat.

Speciális nyomtatási funkciók használata

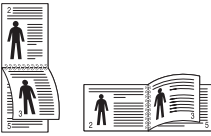
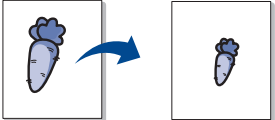

Összetevő	Leírás
Kétoldalas nyomtatás	<ul style="list-style-type: none">• Nyomtató alapértelmezett beállítása: Ezen opció kiválasztásával a készülék kezelőpultján beállítottak szerint működik ez a funkció. Ez a funkció csak akkor áll rendelkezésre, ha a PCL/XPS illesztőprogramot használja.• Nincs: Letiltja ezt a funkciót.• Hosszanti él: A lehetőség a könyvkötésnél használt hagyományos megoldást követi. • Rövidebb él: A lehetőség a naptáraknál használt hagyományos megoldást követi. • Fordított kétoldalas nyomtatás: Jelölje be ezt a lehetőséget, ha duplex nyomtatás esetén meg kívánja fordítani a nyomtatási sorrendet.
Papírbeállítások 	A százalék emelésével vagy csökkentésével módosítja a dokumentum méretét a kinyomtatott oldalakon.

Összetevő	Leírás
Vízjel 	A vízjel nyomtatás opció lehetővé teszi szöveg nyomtatását a meglévő dokumentum fölé. Ezt akkor használja, ha például nagy, szürke betűs „ DRAFT ” vagy „ CONFIDENTIAL ” feliratot szeretne átlósan dokumentuma első vagy összes oldalára nyomtatni.
Vízjel (Vízjel létrehozása)	<ol style="list-style-type: none">a A használt alkalmazásból nyissa meg a Nyomtatási beállítások panelt a nyomtatási beállítások módosításához.b Az Speciális lapon válassza a Szerkesztés lehetőséget a Vízjel legördülő listából. Megjelenik a Vízjelek szerkesztése ablak.c Írjon be egy szöveget a Vízjel szövege mezőbe. Legfeljebb 256 karakter hosszú szöveget írhat be. Az üzenet megjelenik az előnézeti ablakban.

Speciális nyomtatási funkciók használata

Összetevő	Leírás
Vízjel (Vízjel szerkesztése)	<p>a A használt alkalmazásból nyissa meg a Nyomtatási beállítások panelt a nyomtatási beállítások módosításához.</p> <p>b Az Speciális lapon válassza a Szerkesztés lehetőséget a Vízjel legördülő listából. Megjelenik a Vízjelek szerkesztése ablak.</p> <p>c Válassza ki a szerkeszteni kívánt vízjelet a Jelenlegi vízjelek listából, majd módosítsa a vízjel szövegét és tulajdonságait.</p> <p>d Kattintson a Frissítés gombra a változtatások mentéséhez.</p> <p>e Kattintson az OK vagy a Nyomtatás gombra, amíg ki nem lép a Nyomtatás ablakból.</p>
Vízjel (Vízjel törlése)	<p>a A használt alkalmazásból nyissa meg a Nyomtatási beállítások panelt a nyomtatási beállítások módosításához.</p> <p>b Az Speciális lapon válassza a Szerkesztés lehetőséget a Vízjel legördülő listából. Megjelenik a Vízjelek szerkesztése ablak.</p> <p>c Válassza ki a törölni kívánt vízjelet a Jelenlegi vízjelek listából, majd kattintson a Törlés gombra.</p> <p>d Kattintson az OK vagy a Nyomtatás gombra, amíg ki nem lép a Nyomtatás ablakból.</p>

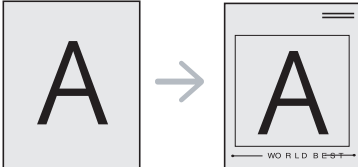
Speciális nyomtatási funkciók használata

Összetevő	Leírás
Sablon^a 	<p>Ez a lehetőség csak akkor érhető el, ha SPL illesztőprogramot használ (lásd: „Szoftver”, 7. oldal).</p> <p>A sablon egy speciális formátumú fájlban, a merevlemez meghajtón (HDD) tárolt szöveg és/vagy kép, melyet bármely dokumentumra nyomtathatunk. Gyakran használnak sablont a fejléces levélpapírok helyett. Előnyomott levélpapír helyett sablont is készíthet, mely ugyanazokat az információkat tartalmazza, amit jelenleg a fejléces levélpapírja. Céges fejlécű levél nyomtatásához nem szükséges előre nyomtatott fejléces papírt helyeznie a készülékbe: egyszerűen csak nyomtassa a fejléc sablonját a dokumentumra.</p> <p>Sablon használatához egy céges emblémát vagy képet tartalmazó új sablont kell készítenie.</p> <ul style="list-style-type: none"> A sablondokumentum méretének meg kell egyeznie a sablonnal nyomtatandó dokumentumok méretével. A sablon ne tartalmazzon vízjelet.A sablon felbontásának meg kell egyeznie a nyomtatni kívánt dokumentumével.

Összetevő	Leírás
Sablon (Új sablon létrehozása)	<ol style="list-style-type: none">Dokumentum sablonként való mentéséhez lépjen a Nyomtatási beállítások menübe.A Speciális lapon válassza a Szerkesztés lehetőséget a Szöveg legördülő listából. Megjelenik a Sablon szerkesztése ablak.Az Sablon szerkesztése ablakban kattintson a Létrehozás gombra.A Mentés ablakban a Feladatkív mezőbe írjon be egy maximum nyolc karakter hosszúságú nevet, ez lesz a sablon neve. Jelölje ki a célkönyvtár elérési útját, ha szükséges (az alapértelmezett elérési út: C:\Formover).Kattintson a mentés gombra. A név megjelenik a Sablon lista mezőben.Kattintson az OK vagy a Nyomtatás gombra, amíg ki nem lép a Nyomtatás ablakból. <p>A számítógép nem nyomtatja ki a fájlt. A fájl nyomtatás helyett a számítógép merevlemezén lesz eltárolva.</p>

Speciális nyomtatási funkciók használata

Összetevő	Leírás
Sablon (Sablonoldal használata)	<p>a Kattintson a Speciális fülre.</p> <p>b Válassza ki a kívánt sablont a Szöveg legördülő listából.</p> <p>c Ha a kívánt sablonfájl nem jelenik meg a Szöveg legördülő listában, válassza ki a listából a Szerkesztés... elemet, majd kattintson a Betöltés lehetőségre. Válassza ki a használni kívánt sablonfájlt. Ha a használni kívánt sablonfájlt külső adattárolóra mentette, a Megnyitás ablak használatával azt is be lehet tölteni. A fájl kiválasztása után kattintson a Megnyitás gombra. A fájl megjelenik az Sablon lista mezőben, és készen áll a nyomtatásra. Válassza ki a kívánt sablont a Sablon lista mezőből.</p> <p>d Szükség esetén jelölje be a Sablon nyomtatásának megerősítése nyomtatáskor négyzetet. Ha kipipálja ezt az opciót, minden alkalommal, amikor dokumentumot kívánt nyomtatni, megjelenik egy ablak, ami megkérdezi, hogy kíván-e sablont nyomtatni a dokumentumra. Ha a négyzet nincs bejelölve, és kiválasztott egy sablont, a rendszer automatikusan kinyomtatja a sablont a dokumentumra.</p> <p>e Kattintson az OK vagy a Nyomtatás gombra, amíg ki nem lép a Nyomtatás ablakból.</p>

Összetevő	Leírás
Sablon (Sablonoldal törlése)	<p>a A Printing Preferences ablakban kattintson a Speciális lapra.</p> <p>b Válassza ki a Szerkesztés elemet a Szöveg legördülő listában.</p> <p>c Válassza ki a törölni kívánt sablont a Sablon lista mezőből.</p> <p>d Kattintson a Törlés gombra.</p> <p>e A jóváhagyást kérő üzenet megjelenésekor kattintson az Igen gombra.</p> <p>f Kattintson az OK vagy a Nyomtatás gombra, amíg ki nem lép a Nyomtatás ablakból. A nem használt sablonoldalakat le lehet törölni.</p>

a. Ez a lehetőség nem érhető el, amikor XPS illesztőprogramot használ.

Nyomtatás Macintosh rendszeren



Elképzeltető, hogy bizonyos funkciók a készülék típusától vagy beállításaitól függően nem érhetőek el. Azt jelenti, hogy a funkciók nem támogatottak.

Dokumentum nyomtatása

Macintosh számítógépről történő nyomtatás esetén minden alkalmazásban ellenőrizni kell az illesztőprogram beállításait. Macintosh számítógépen történő nyomtatáshoz kövesse az alábbi lépéseket:

- 1 Nyissa meg a nyomtatni kívánt dokumentumot.
- 2 Nyissa ki a **File** menüt, és kattintson a **Page Setup**, egyes alkalmazásokban a **Document Setup** lehetőségre.
- 3 Válassza ki a papírméretet, az oldaltájolást, a méretezést, a többi beállítást, majd ellenőrizze, hogy az Ön berendezése van kiválasztva. Kattintson az **OK** gombra.
- 4 A **File** menüben kattintson a **Print** gombra.
- 5 Válassza ki a nyomtatás példányszámát, és adja meg, hogy mely oldalakat kívánja kinyomtatni.
- 6 Kattintson a **Print** gombra.

Nyomtatóbeállítások módosítása

A készülék használatakor speciális nyomtatási funkciókat is igénybe vehet.

Nyisson meg egy alkalmazást, és válassza a **Print** pontot a **File** menüből. A nyomtató tulajdonságainak ablakában megjelenő nyomtatónév a használt berendezéstől függően eltérő lehet. A nevet kivéve a nyomtató tulajdonságait tartalmazó ablakok szerkezete a következőhöz hasonló.

Nyomtatás több oldal egy lapra

Egy lapra több oldalt is nyomtathat. Ezzel a jellemzővel költséghatékony módon lehet vázlatokat nyomtatni.

- 1 Nyisson meg egy alkalmazást, és válassza a **Print** menüpontot a **File** menüből.
- 2 Válassza a **Layout** elemet az **Orientation** alatti legördülő listából. Válassza ki az egy lapra nyomtatandó oldalak számát a **Pages per Sheet** legördülő listában.
- 3 Válassza ki a használni kívánt egyéb lehetőségeket.
- 4 Kattintson a **Print** gombra.
A készülék a beállított számú oldalt fogja nyomtatni a papír egyik oldalára.

Nyomtatás Macintosh rendszeren

Kétoldalas nyomtatás



Elképzelhető, hogy bizonyos funkciók a készülék típusától vagy beállításaitól függően nem érhetők el. Azt jelenti, hogy a funkciók nem támogatottak.

Mielőtt duplex módban nyomtatna, be kell állítani, hogy melyik élével fogja lefűzni a dokumentumot. Az alábbi kötési opciók közül választhat:

- **Long-Edge Binding:** Ez a könyvkötésben használt hagyományos formátum.
- **Short-Edge Binding:** Ez a naptáraknál gyakran használatos formátum.

- 1 A Macintosh-alkalmazásból válassza a **Print** pontot a **File** menüből.
- 2 Válassza a **Layout** elemet az **Orientation** alatti legördülő listából.
- 3 Válassza ki a lefűzés irányát a **Two-Sided** menü lehetőségei közül.
- 4 Válassza ki a használni kívánt egyéb lehetőségeket.
- 5 A **Print** gombra kattintva a nyomtató a papírlap mindkét oldalára fog nyomtatni.



Ha kettőnél több példányt nyomtat, előfordulhat, hogy az első és a második példányt ugyanarra a papírlapra nyomtatja a készülék. Kerülje a papír mindkét oldalára történő nyomtatást, amikor egynél több példányt nyomtat.

A Súgó használata

Kattintson az ablak bal alsó sarkában található kérdőjelre, majd kattintson arra témakörre, amelyről bővebb információra van szüksége. Ekkor megjelenik egy felugró ablak, amely az adott opciónak az illesztőprogram által biztosított jellemzőire vonatkozó információkat tartalmazza.

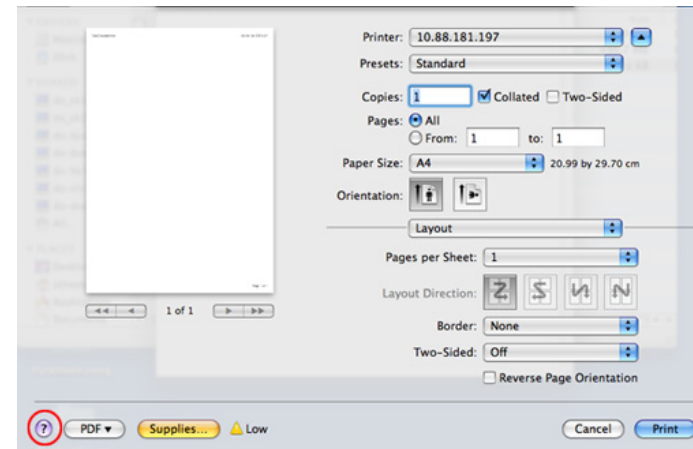

Nyomtatás Linux rendszeren



Elképzelhető, hogy bizonyos funkciók a készülék típusától vagy beállításaitól függően nem érhetők el. Azt jelenti, hogy a funkciók nem támogatottak.

Nyomtatás alkalmazásból

A Common UNIX Printing System (Egységes UNIX alapú nyomtatási rendszer, CUPS) használatának köszönhetően számos Linux-alkalmazásból lehetséges a nyomtatás. Bármely ilyen alkalmazásból lehetősége van a készülékre nyomtatni.

- 1 Nyisson meg egy alkalmazást, és válassza a **Print** pontot a **File** menüből.
- 2 Válassza a **Print** közvetlenül az lpr használatával lehetőséget.
- 3 Az LPR GUI-panelén válassza ki saját készüléktípusa nevét a nyomtatók listájából, majd kattintson a **Properties** gombra.

4

Módosítsa a nyomtatási feladat tulajdonságait az ablak tetején megjelenő négy fül segítségével.

- **General:** Ezzel módosíthatja a papírméretet, a papírtípust és a dokumentumok tájolását. Itt engedélyezheti a kétoldalas nyomtatást, vehet fel kezdő és befejező szalagcímekeket, valamint módosíthatja az egy lapra nyomtatandó oldalak számát.



A típustól függően előfordulhat, hogy az automatikus/kézi kétoldalas nyomtatás nem érhető el. Alternatív módon a páros és páratlan oldalakra való nyomtatáshoz az lpr nyomtatási rendszert használhatja.

- **Text:** Az oldalak margóinak, illetve a szöveges adatok tulajdonságainak megadása, például sortávolság vagy oszlopok.
- **Graphics:** Itt történik a képfájlok nyomtatása során érvényes képkezelési lehetőségek megadása, pl. színkezelés, kép mérete és pozíciója.
- **Advanced:** Itt adhatja meg a nyomtatás felbontását, a papírforrást és a kimenetet.

5

A beállítások érvényesítéséhez, illetve a **Properties** ablak bezárásához kattintson az **Apply** gombra.

6

A nyomtatás elindításához kattintson az **OK** gombra a **LPR GUI** ablakban.

Nyomtatás Linux rendszeren

- 7 A nyomtatási feladat állapotát a megjelenő Printing ablakban kísérheti figyelemmel.

Az aktuális feladat megszakításához kattintson a **Cancel** gombra.

Fájlok nyomtatása

A készüléken a szabványos CUPS módszerrel többféle fájltypus közvetlen nyomtatására is lehetősége van a parancssor használatával. A CUPS lpr ezt lehetővé teszi, ám a szokásos lpr eszköz helyett az illesztőprogram-csomag egy sokkal egyszerűbben használható LPR GUI programot biztosít.

Dokumentumfájlok nyomtatása.

- 1 A Linux rendszerhéj parancssorába írja be az lpr <fájlnév> parancsot, és nyomja meg az Enter gombot. Megjelenik az **LPR GUI** ablak.
Amikor csak az lpr parancsot írja be és megnyomja az **Enter** gombot, először a **Select file(s) to print** ablak jelenik meg. Jelölje ki a nyomtatandó fájlokat, majd kattintson az **Open** gombra.
- 2 Az **LPR GUI** panelen válassza ki a készüléket a listából, és módosítsa a nyomtatási feladat tulajdonságait.
- 3 A nyomtatás elindításához kattintson az **OK** gombra.

A nyomtatóbeállítások megadása

A **Printers configuration** panel **Printer Properties** ablakában módosíthatja a készülék nyomtatóként való használatához tartozó tulajdonságokat.

- 1 Nyissa meg a **Unified Driver Configurator** alkalmazást.
Szükség esetén váltson át a **Printers configuration** panelre.
- 2 Az elérhető nyomtatók listájában jelölje ki saját készülékét, majd kattintson a **Properties** gombra.
- 3 Megnyílik a **Printer Properties** ablak.
Az alábbi öt fül jelenik meg a panel tetején:
 - **General:** A nyomtató nevének és helyének módosítása. Az itt megadott név fog szerepelni a **Printers configuration** ablak nyomtatólistájában.
 - **Connection:** A port megtekintése vagy másik port megadása. Ha használat közben USB-portról párhuzamos portra vagy visszafelé módosítja a nyomtatási portot, ezen a lapon ismételtelen be kell állítani a nyomtatási portot.
 - **Driver:** Ez a lap lehetővé teszi az illesztőprogram megtekintését vagy másik illesztőprogram kiválasztását. Az **Options** gombra kattintva megadhatja a készülék alapértelmezett beállításait.

Nyomtatás Linux rendszeren

- **Jobs:** Megjeleníti a nyomtatási feladatok listáját. A kijelölt feladat visszavonásához kattintson a **Cancel job** lehetőségre. Ha a feladatok listájában korábban szereplő feladatokat kívánja megtekinteni, jelölje be a **Show completed jobs** megjelenítése jelölőnégyzetet.
- **Classes:** Megjeleníti azt az osztályt, amelyhez a nyomtató tartozik. Ha a nyomtatót hozzá szeretné adni valamelyik osztályhoz, kattintson az **Add to Class** gombra, ha pedig el szeretné távolítani egy bizonyos osztályból, a **Remove from Class** gombra.

4 A beállítások érvényesítéséhez, illetve a **Printer Properties** ablak bezárásához kattintson az **OK** gombra.

Nyomtatás UNIX alól



Elképzelhető, hogy bizonyos funkciók a készülék típusától vagy ennek lehetőségeitől függően nem érhetők el. Azt jelenti, hogy a funkciók nem támogatottak.



Az illesztőprogram nyújtotta funkciók előnyeinek kihasználásához nyomja meg a **Properties** gombot (lásd: „Nyomtatóbeállítások módosítása”, 123. oldal).

A nyomtatási feladat végrehajtása

A nyomtató telepítése után válasszon egy kép-, szöveg- vagy PS-fájlt a nyomtatáshoz.

- 1 Hajtsa végre a „**printui <file_name_to_print>**” parancsot.

Ha például a „**document1**” fájlt nyomtatja

```
printui document1
```

Ez megnyitja a **Print Job Manager** UNIX nyomtató-illesztőprogramot, amelyben a felhasználó módosíthatja a különböző nyomtatási beállításokat.

- 2 Válasszon egy már hozzáadott nyomtatót.
- 3 Válassza ki a nyomtatási beállításokat az ablakból, mint például **Page Selection**.
- 4 A **Number of Copies** ablakban válassza ki, hogy hány példányra van szükség.

- 5 A nyomtatási feladat megkezdéséhez nyomja meg az **OK** gombot.

A készülék beállításainak módosítása

A **Print Job Manager** UNIX illesztőprogramban a felhasználó kiválaszthatja a különböző nyomtatási beállításokat a **Properties** gomb alatt.

A következő gyorsgombok is használhatók: „H” a **Help**, „O” az **OK**, „A” az **Apply** és „C” a **Cancel**.

General fül

- **Paper Size:** Állítsa be a papírméretet A4, Letter vagy más papírméretre szükség szerint.
- **Paper Type:** Válassza ki a papír típusát. A listában a **Printer Default**, **Plain**, és **Thick** beállítások érhetők el.
- **Paper Source:** Válassza ki a használni kívánt tálcát. Ez alapértelmezésben az **Auto Selection**.
- **Orientation:** Válassza ki a nyomtatási kép tájolásának beállítását.

Nyomtatás UNIX alól

- **Duplex:** Papírtakarékosságból nyomtasson a papír mindkét oldalára.



A típustól függően előfordulhat, hogy az automatikus/kézi kétoldalas nyomtatás nem érhető el. Alternatív módon a páros és páratlan oldalakra való nyomtatáshoz az lpr nyomtatási rendszert használhatja.

- **Multiple pages:** Nyomtasson több oldalt a papír ugyanazon oldalára.
- **Page Border:** Válasszon ki egy szegélystílust (pl. **Single-line hairline**, **Double-line hairline**).

Image fül

Ezen a fülön megváltoztathatja a világosságot, a felbontást vagy egy kép helyzetét a dokumentumban.

Text fül

Állítsa be a karaktermargót, a sortávolságot vagy a hasábokat az aktuális nyomtatási feladatban.

Margins fül

- **Use Margins:** Állítsa be a dokumentum margóit. Alapértelmezésben a margók nincsenek engedélyezve. A felhasználó a megfelelő mezők értékeinek módosításával megváltoztathatja a margók beállítását. Alapértelmezettként ezek az értékek a kiválasztott oldalmérettől függenek.
- **Unit:** A mértékegységek megadhatók pontban, hüvelykben vagy centiméterben.

Printer-Specific Settings fül

A különböző beállítások testreszabásához válassza ki a különböző beállításokat a **JCL** és a **General** keretekben. Ezek a beállítások az adott nyomtatóra vonatkoznak, és függenek a PPD fájlról.



5. Hibaelhárítás

Ez a fejezet hasznos információkat tartalmaz a hibák elhárításához.

- **Papíradagolási problémák** 131
- **Energiaellátási és kábelcsatlakozási problémák** 132
- **Nyomtatási problémák** 133
- **Problémák a nyomtatás minőségével** 137
- **Operációs rendszerhez kapcsolódó problémák** 145

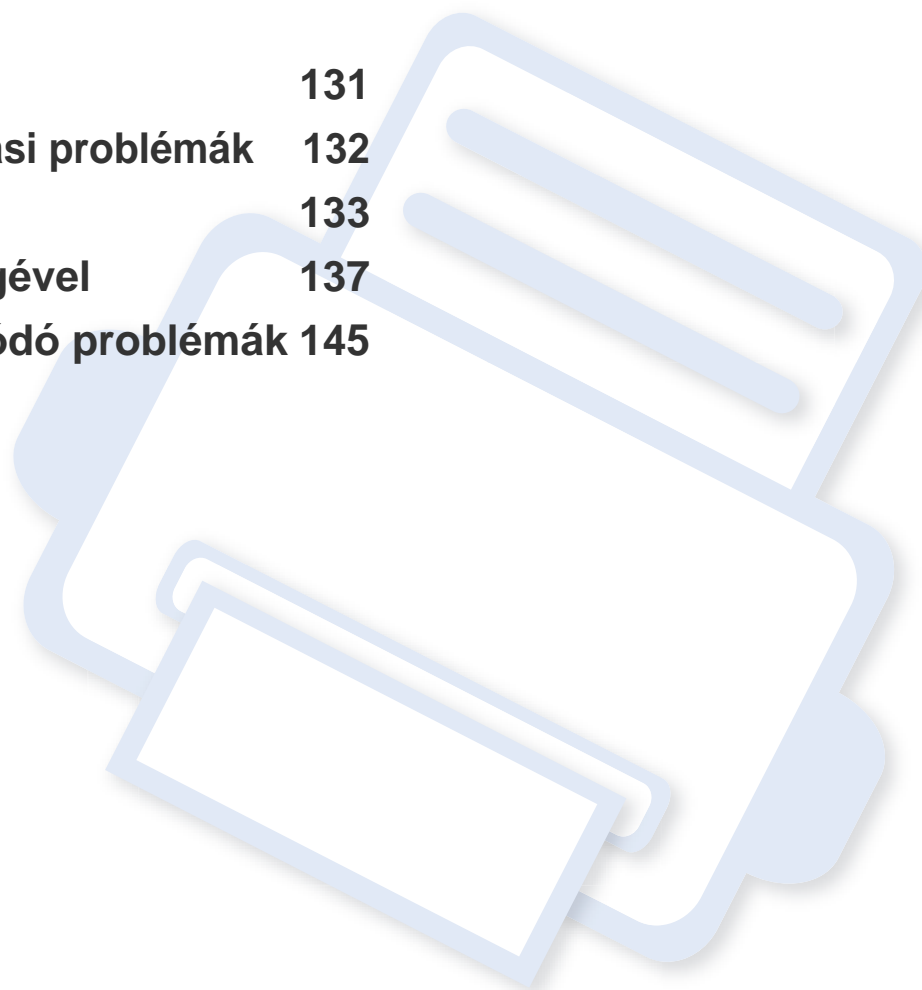

Papíradagolási problémák

Állapot	Javasolt megoldások
A papír nyomtatás közben elakad.	Szüntesse meg az elakadást.
A papírok összetapadnak.	<ul style="list-style-type: none">• Ellenőrizze a tálca maximális papírkapacitását.• Győződjön meg róla, hogy a megfelelő típusú papírt használja-e.• Vegye ki a papírt a papírtálcából, majd hajlítsa meg vagy fújja szét a köteget.• Nedvesség hatására a papírlapok összetapadhatnak.
Az összetapadt papírokat nem tudja felvenni a nyomtató.	Valószínűleg különböző típusú papírok vannak egyszerre a tálcában. Csak azonos típusú, méretű és tömegű papírt helyezzen a tálcába.
A nyomtató nem húzza be a papírt.	<ul style="list-style-type: none">• Távolítson el minden akadályt a készülékből.• A papír nem megfelelően lett behelyezve. Vegye ki a papírt a tálcából és helyezze vissza megfelelően.• Túl sok papír van a tálcában. Vegye ki az adagolóból a felesleges papírt.• A papír túl vastag. Kizárólag olyan papírt használjon, amely megfelel a készülék követelményeinek.
A papír folyton elakad.	<ul style="list-style-type: none">• Túl sok papír van a tálcában. Vegye ki az adagolóból a felesleges papírt. Ha különleges anyagra nyomtat, használja a többcélú tálcát (vagy a kézi adagolót).• Nem megfelelő típusú papírt használ. Kizárólag olyan papírt használjon, amely megfelel a készülék követelményeinek.• Lehet, hogy szennyeződés van a készülék belsejében. Nyissa ki az előlapot, és távolítsa el a szennyeződést.
Az írásvetítő fóliák összeakadnak a papír kilépési helyén.	Kizárólag lézernyomtatókhoz tervezett írásvetítő fóliát használjon. Egyenként vegye ki az írásvetítő fóliákat a készülékből, amint elkészült a nyomtatás.
A borítékok elcsúsznak, vagy a készülék nem megfelelően húzza be őket.	Győződjön meg róla, hogy a papírvezetők a borítékok mindkét szélét érintik.

Energiaellátási és kábelcsatlakozási problémák

Állapot	Javasolt megoldások
A készülék nem kap áramot, vagy a készüléket és a számítógépet összekötő kábel nincs megfelelően csatlakoztatva.	<ul style="list-style-type: none">• Először csatlakoztassa a készüléket a hálózati áramkörhöz, és a kezelőpulton nyomja meg a  (Főkapcsoló) gombot.• Húzza ki a nyomtatókábelt, majd csatlakoztassa újra.

Nyomtatási problémák

Állapot	Lehetséges ok	Javasolt megoldások
A készülék nem nyomtat.	A készülék nem kap áramot.	Ellenőrizze az elektromos tápkábel csatlakozásait. Ellenőrizze a főkapcsolót és az áramforrást.
	A készülék nincs alapértelmezettként kiválasztva.	Windows rendszerben a készüléket állítsa be alapértelmezettként.
	Ellenőrizze a készüléken a következőket: <ul style="list-style-type: none">• Be van-e csukva az előlap. Csukja vissza az előlapot.• Elakadt a papír. Szüntesse meg az elakadást.• Nincs betöltve papír. Helyezzen be papírt.• Nincs behelyezve a festékkazetta. Helyezze be a festékkazettát.• Ellenőrizte, hogy a festékkazetta minden védőburkolatát és fóliáját eltávolította-e. Rendszerhiba esetén forduljon a márkaszervizhez.	
	A készüléket és a számítógépet összekötő kábel nincs megfelelően csatlakoztatva.	Húzza ki a tápkábelt, majd csatlakoztassa újra.
	A készüléket és a számítógépet összekötő kábel hibás.	Ha lehetséges, csatlakoztassa a kábelt egy jól működő számítógéphez, és próbáljon nyomtatni vele. Próbáljon ki egy másik csatoló kábelt.
	A portbeállítás nem megfelelő.	A Windows nyomtatóbeállításainál ellenőrizze, hogy a nyomtatási feladat a helyes portra lett-e küldve. Ha a számítógép egynél több porttal rendelkezik, ellenőrizze, hogy a nyomtató a megfelelő porthoz csatlakozik-e.
	A készülék beállításai nem megfelelőek.	Ellenőrizze a Nyomtatási beállítások funkcióban, hogy minden nyomtatóbeállítás megfelelő-e.

Nyomtatási problémák

Állapot	Lehetséges ok	Javasolt megoldások
A készülék nem nyomtat.	Előfordulhat, hogy a nyomtató-illesztőprogram nincs megfelelően telepítve.	Távolítsa el, majd telepítse újra a készülék illesztőprogramját.
	A készülék hibásan működik.	Ellenőrizze a kezelőpulton megjelenő üzenetben, hogy a készülék rendszerhibát jelez-e. Lépjen kapcsolatba a márkaszervizzel.
	A dokumentum mérete olyan nagy, hogy a számítógép merevlemezén található szabad hely nem elegendő a nyomtatási feladat számára.	Szabadítson fel több helyet a lemezen, majd nyomtassa ki ismét a dokumentumot.
	Megtelt a kimeneti tálca.	A papír kimeneti tálcából történő eltávolítása után a készülék folytatja a nyomtatást.
A készülék nem a megfelelő papírforrásból próbálja felvenni a nyomtatási anyagokat.	Elképzelhető, hogy a Nyomtatási beállítások menüben rosszul van megadva a papírforrás.	Sok program esetén a papírforrás kiválasztása a Nyomtatási beállítások ablakban a Papír lap alatt található. Válassza ki a megfelelő papírforrást. Olvassa el a nyomtató-illesztőprogram súgóját.
A nyomtatás nagyon lassú.	A nyomtatási feladat túl bonyolult.	Csökkentse az oldal bonyolultságát, vagy próbálja meg módosítani a nyomtatási minőséget.
A lap fele üres.	A lap tájolása nem megfelelő.	Módosítsa az oldaltájolást az alkalmazásban. Olvassa el a nyomtató-illesztőprogram súgóját.
	A tényleges papírméret és a papírméret-beállítások eltérnek.	Ellenőrizze, hogy a nyomtató illesztőprogramjában a papírméret megegyezik a tálcában található papíréval, vagy győződjön meg róla, hogy az éppen használt alkalmazás papírkiválasztása megegyezik a nyomtató illesztőprogramjában levő papírbeállításokkal.

Nyomtatási problémák

Állapot	Lehetséges ok	Javasolt megoldások
A készülék nyomtat, de a szöveg nem megfelelő, hibás vagy hiányos.	A csatolókábel laza vagy sérült.	Húzza ki a csatolókábelt, majd csatlakoztassa ismét. Próbáljon olyan nyomtatási feladatot végrehajtani, amelyet korábban már sikeresen kinyomtatott. Ha lehetséges, csatlakoztassa a kábelt és a készüléket egy másik, biztosan jól működő számítógéphez, és próbálkozzon egy nyomtatási feladattal. Ha ez sem segít, próbáljon ki egy új csatolókábelt.
	Nem megfelelő nyomtató-illesztőprogramot választott.	Ellenőrizze a program nyomtatókiválasztó menüjében, hogy valóban a megfelelő készülék van-e kiválasztva.
	Hibás a használt szoftver.	Próbáljon meg egy másik alkalmazásból nyomtatni.
	Az operációs rendszer nem működik megfelelően.	Lépjen ki a Windows rendszerből, majd indítsa újra a számítógépet. Kapcsolja ki, majd be a készüléket.
A nyomtatott oldalak üresek.	A festékkazetta hibás vagy kiürült.	Ha szükséges, oszlassa el újra a festéket a nyomtatókazettában. Szükség esetén cserélje ki a festékkazettát.
	A nyomtatott fájlban üres oldalak vannak.	Ellenőrizze, hogy vannak-e a fájlban üres oldalak.
	Egyes alkatrészek, pl. a vezérlő vagy az alaplap, hibásak lehetnek.	Lépjen kapcsolatba a márkaszervizzel.
A készülék nem nyomtatja megfelelően PDF-fájlokat. A grafika, szöveg vagy illusztrációk egyes részei hiányoznak.	Inkompatibilitás a pdf fájl és az Acrobat termékek között.	A PDF fájl képként történő kinyomtatása segíthet a problémán. Kapcsolja be a Nyomtatás képként lehetőséget az Acrobat nyomtatási beállítási között.  A nyomtatás hosszabb ideig tart, ha a PDF-fájlt képként nyomtatja ki.
Nem megfelelő a fotók nyomtatási minősége. A képek nem élesek.	A fénykép felbontása nagyon alacsony.	Csökkentse a fénykép méretét. Ha a fénykép méretét a szoftver alkalmazásból módosítja, a felbontás csökken.

Nyomtatási problémák



Állapot	Lehetséges ok	Javasolt megoldások
Nyomtatás előtt a gép párát bocsát ki a kimeneti tálca közelében.	Nedves papír használata esetén pára képződhet.	Ez nem jelent problémát. Folytassa a nyomtatást.
A készülék nem nyomtat speciális formátumú, pl. számlákhoz használt papírra.	A papírméret és a papírméret beállítása nem egyezik.	A megfelelő méretet a Nyomtatási beállítások Papír fülének Egyedi pontjában állíthatja be.
Nyomtatott számla papírja hullámos.	Nem egyezik a papírtípus beállítása.	Módosítsa a nyomtató beállításait és próbálja újra. Ugorjon a Nyomtatási beállítások elemhez, kattintson a Papír fülre, és állítsa a papír típusát Vastag papír értékre.

Problémák a nyomtatás minőségével

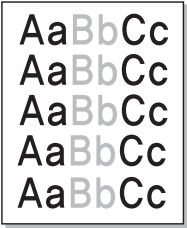
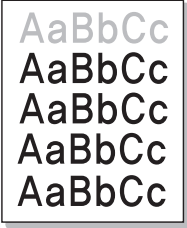
A nyomtatási minőség romlását tapasztalhatja, ha a készülék belseje szennyezett, vagy ha a papírt nem megfelelően helyezte be. Lásd az alábbi táblázatot a probléma elhárításához.

Állapot	Javasolt megoldások
<p>Világos, halvány nyomtatás</p> 	<ul style="list-style-type: none">• Ha függőleges fehér sáv vagy halvány rész látható a lapon, a festékellátás nem elégséges. Helyezzen be egy új festékkazettát.• A papír nem felel meg a papírra vonatkozó követelményeknek, például túl nedves vagy túl durva felületű.• Ha az egész lap világos, lehet, hogy a nyomtatási felbontás túl alacsony, vagy a festéktakarékos üzemmód be van kapcsolva. Állítsa be a nyomtatás felbontását, és kapcsolja ki a festéktakarékos üzemmódot. Olvassa el a nyomtató-illesztőprogram súgóját.• A halvány és elmosódott nyomtatási hibák kombinációja azt jelenti, hogy a festékkazettát meg kell tisztítani. Tisztítsa meg a készülék belsejét.• Előfordulhat, hogy a készülékben az LSU szennyezett. Tisztítsa meg a készülék belsejét. Ha a probléma ezek után sem szűnik meg, forduljon a márkaszervizhez.
<p>A papír felső felén a nyomtatás halványabb, mint a többi részén</p> 	<p>A festék esetleg nem tapad megfelelően az ilyen papírra.</p> <ul style="list-style-type: none">• Módosítsa a nyomtató beállításait és próbálja újra. Ugorjon a Nyomtatási beállítások elemhez, kattintson a Papír fülre, és állítsa a papír típusát Újrahasznosított értékre.

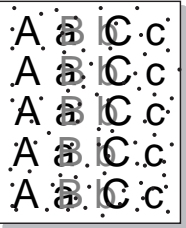
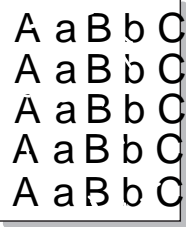
Problémák a nyomtatás minőségével

Állapot	Javasolt megoldások
Festékfoltok 	<ul style="list-style-type: none">• A papír nem felel meg a vonatkozó követelményeknek, például túl nedves vagy túl durva felületű.• A fényhenger beszennyeződött. Tisztítsa meg a készülék belsejét.• Lehet, hogy a papírutat meg kell tisztítani. Lépjen kapcsolatba a márkaszervizzel.
Kihagyások 	<p>Ha világosabb területek (általában kör alakúak) fordulnak elő véletlenszerűen az oldalon:</p> <ul style="list-style-type: none">• Az adott papírlap hibás. Próbálja meg újranyomtatni a feladatot.• A papír nedvességtartalma egyenetlen, vagy a felületén nedvességfoltok vannak. Próbálkozzon más gyártmányú papír használatával.• Gyári hibás a papír. A gyártási folyamat hibái miatt lehet, hogy helyenként nem tapad a festék a papírra. Próbálkozzon más fajtájú vagy gyártmányú papírral.• Módosítsa a nyomtató beállításait és próbálja újra. Lépjen a Nyomtatási beállítások menübe, kattintson a Papír lapra, és állítsa a papír típusát Vastag papír vagy Vastagabb papír értékre (lásd: „A nyomtató beállításainak megnyitása”, 36. oldal). <p>Ha a probléma ezek után sem szűnik meg, forduljon a márkaszervizhez.</p>
Fehér foltok 	<p>Ha fehér foltok jelennek meg az oldalon:</p> <ul style="list-style-type: none">• A papír túl durva, és az arról származó szennyeződések bekerülnek a készülék belsejébe, így esetleg a továbbító görgő elszennyeződhetett. Tisztítsa meg a készülék belsejét.• Lehet, hogy a papírutat meg kell tisztítani. Tisztítsa meg a készülék belsejét. <p>Ha a probléma ezek után sem szűnik meg, forduljon a márkaszervizhez.</p>

Problémák a nyomtatás minőségével

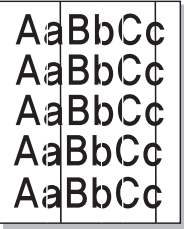
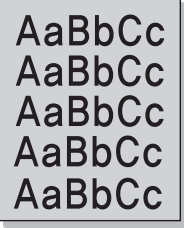
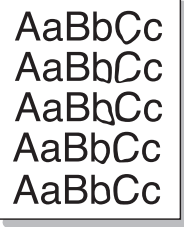
Állapot	Javasolt megoldások
Függőleges vonalak 	<p>Ha függőleges fekete sávok láthatók a lapon:</p> <ul style="list-style-type: none">A gépen belül a festékkazetta felülete (dobrász) megkarcolódhatott. Vegye ki a régi festékkazettát és helyezzen be egy újat. <p>Ha függőleges fehér sávok láthatók a lapon:</p> <ul style="list-style-type: none">Előfordulhat, hogy a készülékben az LSU szennyezett. Tisztítsa meg a készülék belsejét. Ha a probléma ezek után sem szűnik meg, forduljon a márkaszervizhez.
Fekete háttér 	<p>Ha a háttér árnyékolása már nem elfogadható mértékű:</p> <ul style="list-style-type: none">Használjon könnyebb papírt.Ellenőrizze a környezeti feltételeket: a túlságosan száraz vagy magas páratartalmú (80%-nál magasabb relatív páratartalom) környezet megnövelheti a háttér árnyékolásának mértékét.Távolítsa el a régi festékkazettát, és helyezzen be egy újat.Oszlassa el a festéket a kazettában (lásd: „A festék újraeloszlataása”, 44. oldal).
Elkenődött festék 	<ul style="list-style-type: none">Tisztítsa meg a készülék belsejét.Ellenőrizze a papír típusát és minőségét.Vegye ki a régi festékkazettát és helyezzen be egy újat.

Problémák a nyomtatás minőségével

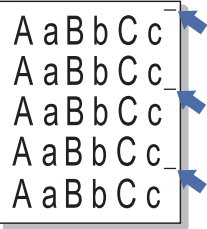
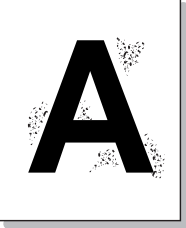
Állapot	Javasolt megoldások
<p>Függőleges ismétlődő hibák</p> 	<p>Ha ismétlődő foltok jelennek meg egymástól egyenlő távolságban az oldalon:</p> <ul style="list-style-type: none">• Lehet, hogy hibás a festékkazetta. Ha továbbra is problémákat tapasztal, vegye ki a festékkazettát, és tegyen be egy újat.• A készülék egyes részein festéklerakódás van. Ha a hiba az oldal hátsó részén van, a probléma néhány további lap nyomtatása után megszűnik.• Megsérült a beégető egység. Lépjen kapcsolatba a márkaszervizzel.
<p>Foltos háttér</p> 	<p>A háttér foltosságát a lapra szóródott festékpór okozza.</p> <ul style="list-style-type: none">• Lehet, hogy túl nedves a papír. Próbálkozzon egy másik csomag papír használatával. Ne nyissa fel a papírcsomagot addig, amíg nem feltétlenül szükséges, mert túl sok nedvességet szívhat magába.• Ha a foltos háttér borítékon jelentkezik, módosítsa a nyomtatási elrendezést úgy, hogy ne nyomtasson olyan területre, ahol ragasztás van a túloldalán. A ragasztott élekre történő nyomtatás problémákat okozhat. Alternatív módon a Nyomtatási beállítások ablakban válassza a Vastag boríték lehetőséget (lásd: „A nyomtató beállításainak megnyitása”, 36. oldal).• Ha a foltos háttér a nyomtatott lap teljes területén jelentkezik, állítsa be a nyomtatási felbontást a használt szoftverből vagy a Nyomtatási beállítások menüben. Ellenőrizze, hogy a megfelelő papírtípust választotta ki. Például Ha a Vastagabb papír értéket választotta, de Sima papírt használ, a túlterhelés okozhatja a nyomtatás minőségének romlását.• Ha új festékkazettát helyez be, először ossza el benne a festéket.

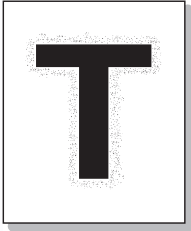
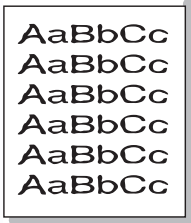
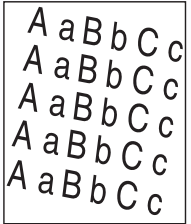

Problémák a nyomtatás minőségével

Állapot	Javasolt megoldások
<p>A vastagbetűs szövegben a betűk körül festékpontok láthatók</p> 	<p>A festék esetleg nem tapad megfelelően az ilyen papírra.</p> <ul style="list-style-type: none">Módosítsa a nyomtató beállításait és próbálja újra. Ugorjon a Nyomtatási beállítások elemre, kattintson a Papír fülre, és állítsa a papír típusát Újrahasznosított értékre. Ellenőrizze, hogy a megfelelő papírtípust választotta ki. Például Ha a Vastagabb papír értéket választotta, de Sima papírt használ, a túlterhelés okozhatja a nyomat minőségének romlását.
<p>Torz karakterek</p> 	<ul style="list-style-type: none">Ha deformálódtak a betűk és homorú a nyomtatási kép, akkor lehet, hogy a papír túl síkos. Próbálkozzon másik papírral.
<p>Ferde oldalak</p> 	<ul style="list-style-type: none">Ellenőrizze, hogy a papír megfelelően van-e betöltve.Ellenőrizze a papír típusát és minőségét.Győződjön meg róla, hogy a vezetők se nem túl szorosan, se nem túl lazán érnek a papírkötegehez.

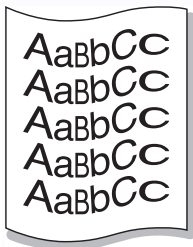
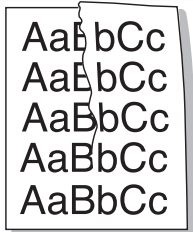
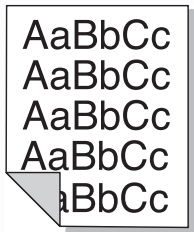
Problémák a nyomtatás minőségével

Állapot	Javasolt megoldások
Meghajlás vagy hullámosodás 	<ul style="list-style-type: none">• Ellenőrizze, hogy a papír megfelelően van-e betöltve.• Ellenőrizze a papír típusát és minőségét. Mind a magas hőmérséklet, mind a nagy páratartalom hullámossá teheti a papírt.• Fordítsa meg a tálcában lévő papírköteget. Próbálja meg elforgatni 180°-kal a papírt is a tálcában.
Ráncok és gyűrődések 	<ul style="list-style-type: none">• Ellenőrizze, hogy a papír megfelelően van-e betöltve.• Ellenőrizze a papír típusát és minőségét.• Fordítsa meg a tálcában lévő papírköteget. Próbálja meg elforgatni 180°-kal a papírt is a tálcában.
Szennyeződés a nyomtatott lapok hátulján 	<ul style="list-style-type: none">• Ellenőrizze, hogy nem szóródik-e a festék. Tisztítsa meg a készülék belsejét.

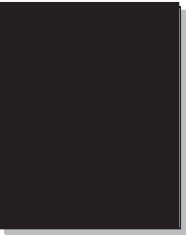
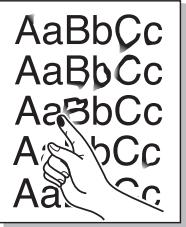
Problémák a nyomtatás minőségével

Állapot	Javasolt megoldások
Egyszínű színes vagy fekete oldalak 	<ul style="list-style-type: none">• Lehet, hogy a festékkazetta nincs megfelelően behelyezve. Vegye ki, majd tegye vissza a kazettát.• Hibás a festékkazetta. Vegye ki a régi festékkazettát és helyezzen be egy újat.• A készüléket valószínűleg javítani kell. Lépjen kapcsolatba a márkaszervizzel.
Nem tapad a festék 	<ul style="list-style-type: none">• Tisztítsa meg a készülék belsejét.• Ellenőrizze a papír típusát és minőségét.• Vegye ki a régi festékkazettát, és helyezzen be egy újat. <p>Ha a probléma nem szűnik meg, a nyomtatót meg kell javítani. Lépjen kapcsolatba a márkaszervizzel.</p>
Karakterlyukak 	<p>A karakterlyukak olyan üres területek a betűkön belül, amelyeknek egyenletes feketének kellene lenniük:</p> <ul style="list-style-type: none">• Ha írásvetítő fóliára nyomtat, próbáljon meg más típust használni. Bizonyos írásvetítő fóliák esetén a karakterlyukak elkerülhetetlenek.• A papír rossz oldalára nyomtat. Vegye ki a papírt és fordítsa meg.• A papír nem felel meg az előírásoknak.

Problémák a nyomtatás minőségével

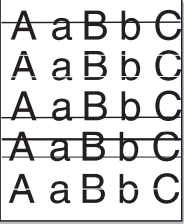
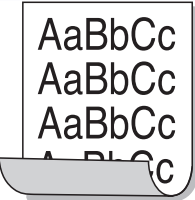
Állapot	Javasolt megoldások
<p>Vízszintes sávok</p> 	<p>Ha vízszintes fekete csíkok vagy foltok jelennek meg:</p> <ul style="list-style-type: none">• Lehet, hogy a festékkazetta nincs megfelelően beillesztve. Vegye ki, majd tegye vissza a kazettát.• Hibás a festékkazetta. Vegye ki a régi festékkazettát és helyezzen be egy újat. <p>Ha a probléma nem szűnik meg, a nyomtatót meg kell javítani. Lépjen kapcsolatba a márkaszervizzel.</p>
<p>Hullámosodás</p> 	<p>Ha a nyomtatott lap hullámos, vagy a papírt nem húzza be a készülék:</p> <ul style="list-style-type: none">• Fordítsa meg a tálcában lévő papírköteget. Próbálja meg elforgatni 180°-kal a papírt is a tálcában.• Módosítsa a nyomtató papírbeállításait, majd próbálja újra. Ugorjon a Nyomtatási beállítások elemhez, kattintson a Papír fülre, és állítsa a papír típusát Vékony papír értékre.
<ul style="list-style-type: none">• Néhány lapon egy ismeretlen kép ismétlődik• Nem tapad a festék• Halvány a nyomat, vagy szennyeződések vannak a papíron	<p>A gépet valószínűleg 1 000 m vagy nagyobb magasságon használja. A nagy magasság befolyásolhatja a nyomtatás minőségét, például csökkenti a festékszemcsék tapadását vagy halvány nyomtatási képet okozhat. Állítsa be a helyes tengerszint feletti magasságot (lásd „Magasságkorrekció”, 113. oldal).</p>

Operációs rendszerhez kapcsolódó problémák

Általános Windows-problémák

Állapot	Javasolt megoldások
„A fájl már használatban van” üzenet jelenik meg telepítés közben.	Lépjen ki minden alkalmazásból. Távolítsa el az összes programot az Indítópultból, majd indítsa újra a Windows-t. Telepítse újra a nyomtató-illesztőprogramot.
„Általános védelmi hiba”, „OE kivétel”, „Spool 32” vagy „Érvénytelen művelet” hibaüzenet jelenik meg.	Zárja be az összes alkalmazást, indítsa újra a Windows rendszert, és próbálja újra a nyomtatást.
A „Sikertelen nyomtatás” vagy „Nyomtató időtúllépési hibája” üzenetek jelennek meg.	Ezek az üzenetek nyomtatás közben jelenhetnek meg. Várja meg, amíg a számítógép befejezi a nyomtatást. Ha az üzenet készenléti üzemmódban vagy nyomtatás után jelenik meg, ellenőrizze a csatlakozást, és hogy történt-e hiba.



A Windows hibaüzeneteivel kapcsolatban olvassa el a Microsoft Windows 2000/XP/2003/Vista számítógéphez mellékelt felhasználói kézikönyvet.

Operációs rendszerhez kapcsolódó problémák

Gyakori problémák Macintosh rendszeren

Állapot	Javasolt megoldások
A készülék nem nyomtatja megfelelően PDF-fájlokat. A grafika, szöveg vagy illusztrációk egyes részei hiányoznak.	<p>A PDF fájl képként történő kinyomtatása segíthet a problémán. Kapcsolja be a Nyomtatás képként lehetőséget az Acrobat nyomtatási beállítási között.</p> <p> A nyomtatás hosszabb ideig tart, ha a PDF-fájlt képként nyomtatja ki.</p>
Bizonyos betűk szokatlan formában jelennek meg a fedőlap nyomtatásakor.	<p>A Mac OS nem tudja létrehozni a betűtípust a fedőlap nyomtatásához. Rendszerint az angol ábécé betűi és számok jelennek meg a fedőlap nyomtatásakor.</p>
A dokumentum Macintosh számítógépen Acrobat Reader 6.0 vagy újabb verzióval történő nyomtatása esetén színhibák jelenhetnek meg.	<p>Ellenőrizze, hogy a berendezés illesztőprogramjának felbontási beállításai megegyeznek-e az Acrobat Reader programéval.</p>



A Macintosh hibaüzeneteivel kapcsolatban olvassa el a Macintosh számítógéphez mellékelt felhasználói kézikönyvét.

Operációs rendszerhez kapcsolódó problémák

Gyakori problémák Linux rendszeren

Állapot	Javasolt megoldások
A készülék nem nyomtat.	<ul style="list-style-type: none">• Ellenőrizze, hogy telepítve van-e a rendszerre a nyomtató illesztőprogramja. Indítsa el a Unified Driver Configurator alkalmazást, majd a Printers configuration ablakban kattintson a Printers fülre, és nézze át a rendelkezésre álló készülékek listáját. Ellenőrizze, hogy készüléke szerepel-e a listán. Ha nem, az eszköz telepítéséhez indítsa el az Add new printer wizard programot.• Ellenőrizze, hogy a berendezés elindult-e. Nyissa meg a Printers configuration ablakot, és a nyomtatólistában jelölje ki a készülékét. Olvassa el a Selected printer panelen megjelenő leírást. Ha az állapota „Stopped” karakterláncot tartalmaz, nyomja meg a Start gombot. Ez nagy valószínűséggel helyre fogja állítani a nyomtató normál működését. A „stopped” állapot aktiválásra kerül, ha valamilyen nyomtatási hiba történik.• Ellenőrizze, hogy nincs-e megadva speciális nyomtatási beállítás (például „-oraw”) az alkalmazásban. Ha a parancssori paraméterben szerepel az „-oraw” beállítás, törölje azt. A Gimp felület esetén válassza a „print” -> „Setup printer” lehetőséget, majd a print parancsnál módosítsa a parancssori paramétert.
A készülék nem nyomtat teljes oldalakat, a nyomtatott oldalak csak félig látszanak.	<p>Ez egy ismert probléma, amely akkor fordul elő, ha színes készüléket használ a Ghostscript 8.51 vagy korábbi verziója esetén, 64 bites Linux operációs rendszeren. A hibát a bugs.ghostscript.com oldalon 688252 számon rögzítették. A problémát az AFPL Ghostscript 8.52 és későbbi változataiban már orvosolták. Töltse le az AFPL Ghostscript legfrissebb verzióját a http://sourceforge.net/projects/ghostscript/ oldalról, és az új változat telepítése megoldja a problémát.</p>
Dokumentum nyomtatásakor megjelenik a „Cannot open port device file” hibaüzenet.	<p>Folyamatban lévő nyomtatási feladat közben lehetőleg ne módosítsa a nyomtatási feladat paramétereit (például az LPR grafikus felhasználói felülettel). A CUPS-kiszolgáló ismert verziói a nyomtatási beállítások módosításakor mindig megszakítják a nyomtatási feladatot, és megpróbálják azt az elejétől újratekdeni. Mivel a Unified Linux Driver nyomtatásakor lefoglalja a portot, az illesztőprogram rendellenes leállításakor a port zárolt marad, azaz nem lesz elérhető további nyomtatási feladatokhoz. Ebben az esetben próbálja meg felszabadítani a portot a Port configuration ablakban található Release port lehetőség kiválasztásával.</p>



A Linux hibaüzeneteivel kapcsolatban olvassa el a Linux számítógéphez mellékelt felhasználói kézikönyvet.



A szójegyzék a termék megismerését segíti a nyomtatással összefüggő és a felhasználói kézikönyvben előforduló terminológiai kifejezések magyarázatával.

802.11

A 802.11 egy vezeték nélküli helyi hálózati (WLAN) kommunikációs szabványgyűjtemény, amit az IEEE LAN/MAN szabványügyi társaság fejlesztett ki (IEEE 802).

802.11b/g/n

A 802.11b/g/n ugyanazt a hardvert megosztva képes használni, és a 2,4 GHz-es sávban dolgozik. A 802.11b maximum 11 Mb/s sávszélességet támogat; a 802.11n által támogatott sávszélesség maximum 150 Mb/s. A 802.11b/n berendezéseket néha zavarhatják a mikrohullámú sütők, a vezeték nélküli telefonok és a Bluetooth eszközök.

Hozzáférési pont

Az hozzáférési pont vagy Wireless vezeték nélküli hozzáférési pont (AP vagy WAP) olyan berendezés, amely vezeték nélküli kommunikációs eszközöket köt össze vezeték nélküli helyi hálózattal (WLAN), és a WLAN rádiójelek központi adóvevőjeként működik.

ADF

Az ADF (Automata adagoló) beolvasó egység automatikusan betölti az eredeti dokumentumot, így a készülék egyszerre nagyobb papírmennyiséget is be tud olvasni.

AppleTalk

AppleTalk az Apple, Inc által a számítógépes hálózatokhoz kifejlesztett szabadalmaztatott protokollcsomag. Az eredeti Macintosh (1984) tartalmazta először, manapság az Apple a TCP/IP hálózatot részesíti előnyben.

Bitmélység

A számítógépes grafikában használt kifejezés. A bittérképes képek egyetlen képpontja színinformációjának kódolásához használt bitek számát jelöli. Nagyobb színmélység a színek szélesebb tartományának ábrázolására képes. A bitszám növekedtével a lehetséges színek száma a színtérkép számára kezelhetetlenné válik. Az 1 bites színt monokrómnak vagy fekete-fehérnek is nevezik.

BMP

A Microsoft Windows grafikus alrendszere (GDI) által használt bittérképes grafikus formátum, és ezen a platformon rendszerint egyszerű grafikus formátumként használják.

BOOTP

Rendszertöltő protokoll Hálózati ügyfélszámítógépek által az IP-cím automatikus lekérésére használt hálózati protokoll. Ezt rendszerint a számítógépek vagy az azokon futó operációs rendszerek rendszerindító folyamatai használják. A BOOTP-kiszolgálók az IP-címet egy címkészletből rendelik hozzá az egyes ügyfelekhez. A BOOTP segítségével a „mrevlemez nélküli munkaállomások” a fejlett operációs rendszer betöltése előtt megkapják IP-címüket.

CCD

A CCD (Töltéscsatolású eszköz) a szkennelésnél használt érzékelőelem. A CCD reteszelési mechanizmus óvja meg a CCD-modult a készülék áthelyezése során bekövetkező sérülésektől.

Leválogatás

A nyomtatás során a leválogatási művelet készletekbe rendezi a többpéldányos másolatokat. Ha a leválogatás aktív, a további példányok nyomtatása előtt befejeződik egy teljes készlet nyomtatása.

Kezelőpult

A kezelőpult a kezelő és megfigyelő funkciók megjelenítésére szolgáló sík, rendszerint függőleges terület. Általában a készülék elején található.

Fedettség

Ez a nyomdatechnikai szakkifejezés a nyomtatás során történő festékfelhasználás mértéke. Az 5%-os fedettség például azt jelenti, hogy egy A4-es oldal körülbelül 5%-a fedett szöveggel vagy képpel. Ha a papír vagy az eredeti dokumentum bonyolult képeket vagy sok szöveget tartalmaz, a fedettség nagyobb lesz, ennek következtében több festék fog.

CSV

Azaz vesszővel elválasztott értékek (CSV). Különböző alkalmazások közötti adatcseréhez használatos fájlformátum. A fájlformátum a Microsoft Excel alkalmazásbeli változatában iparági tényleges szabvánnyá vált, még a nem Microsoft platformon is.

DADF

A DADF (Kétoldalas automata adagoló) beolvasó egység automatikusan betölti és átfordítja az eredeti dokumentumot, így a készülék a papír mindkét oldalát be tudja olvasni.

Alapértelmezett

A nyomtató kicsomagolásakor, visszaállításakor vagy inicializálásakor érvényes beállításérték.

DHCP

A DHCP (Dinamikus gazdakonfigurációs protokoll) egy ügyfélszolgáltató-alapú hálózatkezelő protokoll. A DHCP-kiszolgáló biztosítja a DHCP-ügyfél számára azokat a konfigurációs paramétereket, amelyeket az IP-hálózaton való működéshez a gazdaállomás igényel. A DHCP protokoll része az IP-cím kiosztása az ügyfélgépek számára.

DIMM

A DIMM (Kétsoros memóriamodul) a memóriát megvalósító kis méretű áramköri elem. A DIMM tárolja a készülék összes adatát, például nyomtatási adatát és fogadott faxadatát.

DLNA

A DLNA (Digital Living Network Alliance) szabvány lehetővé teszi az otthoni hálózaton található eszközök számára az adatok egymás közötti megosztását a teljes hálózaton.

DNS

A DNS (Tartományi névkiszolgáló) rendszer tárolja elosztott hálózati adatbázisban (például az interneten) a hozzárendelt tartományneveket.

Mátrixnyomtató

A mátrixnyomtató olyan számítógép-nyomtató, amelynek nyomtatófeje oda-vissza mozog a papír előtt, és az írógépekhez hasonlóan, egy tintával átitatott festékszalagot üt a papírhoz.

DPI

A DPI (Pont per hüvelyk) a nyomtatásnál és szkennelésnél alkalmazott felbontást adja meg. A nagyobb DPI-érték általában nagyobb felbontást, kisebb megfigyelhető részleteket és nagyobb fájlméretet jelent.

DRPD

Csengési minták érzékelését lehetővé tevő szolgáltatás. A „Distinctive Ring” szolgáltatást a központ biztosítja annak érdekében, hogy egy telefonvonal különböző telefonszámokat is tudjon fogadni.

Kétoldalas

Olyan mechanizmus, amely automatikusan átfordítja a papírlapot úgy, hogy a készülék annak mindkét oldalára nyomtasson (vagy mindkét oldalát szkennelje). A duplex lehetőséggel rendelkező nyomtató kétoldalasan tud nyomtatni egy nyomtatási cikluson belül.

Terhelhetőség

A terhelhetőség az a lapmennyiség, amelynek egy hónap alatt történő kinyomtatása nem befolyásolja a nyomtató teljesítményét. A nyomtató élettartama alatt korlátozott számú oldal kinyomtatására képes. Az élettartam az átlagos nyomtatási kapacitást jelenti, általában a garanciális időn belül. Ha például a terhelhetőség 48 000 oldal/hónap havi 20 munkanap feltételezése mellett, akkor a nyomtató napi korlátozása 2 400 oldal.

ECM

ECM (Hibajavító mód) a Class 1 kategóriájú faxberendezésekbe és faxmodemekbe beépített, választható átviteli mód. Ez automatikusan felismeri és javítja a faxátviteli folyamatban (általában a telefonvonal zaja miatt) keletkező hibákat.

Emuláció

Az emulációs technika segítségével az egyik berendezés ugyanazokat az eredményeket kapja, mint a másik.

Az emulátor duplikálja az egyik rendszer tulajdonságait egy másik rendszeren, így a másik rendszer az elsőhöz hasonlóan viselkedik. A szimulációtól eltérően az emuláció a külső viselkedés pontos reprodukciója, és nem a belső állapoton alapuló absztrakt modell.

Ethernet

Az Ethernet egy keret alapú számítógépes hálózatkezelési technológia helyi hálózatok (LAN-ok) számára. Meghatározza a fizikai szint huzalozását és jeltovábbítását, valamint a keretformátumokat és a protokollokat az OSI-modell médiahozzáférés-vezérlési (MAC)/adatkapcsolati szintje számára. Az Ethernet szabványát az IEEE 802.3 írja le. Az 1990-es évektől napjainkig a legszélesebb körben elterjedt és alkalmazott LAN technológia.

EtherTalk

Az Apple Computer cég által hálózati számítógépek számára kifejlesztett protokollcsomag. Az eredeti Macintosh (1984) tartalmazta először, manapság az Apple a TCP/IP hálózatot részesíti előnyben.

FDI

Az FDI (Idegen eszközkhöz használt illesztőfelület) a készülékben telepített olyan kártya, amely külső gyártó készülékének (például egy pénzbedobós berendezés vagy kártyaolvasó) használatát lehetővé teszi. Ezek az eszközök lehetővé teszik a nyomtató térítés ellenében történő használatát.

FTP

Az FTP (Fájltviteli szolgáltatás) a TCP/IP protokollt támogató hálózatokon (például internet vagy intranet) folytatott fájlcserehez általában használt protokoll.

Beégető egység

A lézernyomtatónak az a része, amely a festéket beégeti a nyomathordozóba. Egy forró hengerből és egy nyomóhengerből áll. A festék papírra vitele után a beégető egység hő és nyomás segítségével biztosítja, hogy a festék tartósan a papírhoz rögzüljön. Emiatt a lézernyomtatóból kikerülő papír meleg.

Átjáró

Számítógépes hálózatok, illetve egy számítógépes hálózat és egy telefonvonal közötti kapcsolat. Igen népszerű, mivel ez egy olyan számítógép vagy hálózat, amely lehetővé teszi egy másik számítógép vagy hálózat elérését.

Szürkeárnyalat

A szürke szín árnyalatai jelölik a kép világos és sötét részeit. A szürkeárnyalatossá alakított színes kép esetén a színeket a szürke különböző árnyalatai jelenítik meg.

Féltónus

Ennél a képtípusnál a szürkeárnyalatos hatás a képpontok sűrűségének variálásával jön létre. A sötét tónusú területeken nagy a képpontok sűrűsége, míg a világosabb területeken kisebb.

HDD

A HDD (Hard Disk Drive), közismert nevén merevlemez olyan nem felejtő tárolóeszköz, amely a digitálisan kódolt adatokat gyorsan forgó mágneses adathordozó lemezekon tárolja.

IEEE

Az IEEE (Villamos és Elektronikai Mérnökök Intézete) az elektromossághoz kapcsolódó technológiai fejlesztések non-profit szakmai szervezete.

IEEE 1284

Az 1284-es párhuzamos port szabványt az IEEE fejlesztette ki. Az „1284-B” a párhuzamos kábel perifériához (például nyomtatóhoz) illeszkedő végén lévő speciális csatlakozó típusára utal.

Intranet

Olyan privát hálózat, amely internet protokollokat, hálózati kapcsolatot és rendszerint nyilvános távközlési rendszert használ a szervezet bizonyos információinak és tevékenységének a munkatársakkal való megosztása érdekében. A kifejezés olykor csak a legláthatóbb szolgáltatásra, a belső webhelyre vonatkozik.

IP-cím

Az internetprotokoll-cím (IP-cím) olyan egyedi szám, amelyet az eszközök használnak egymás azonosítására és az egymás közti kommunikációra egy olyan hálózatban, amely az IP-szabványt használja.

IPM

Az IPM (Kép per perc) a nyomtató sebességének egyik mérőszáma. Az IPM a készülék által percenként nyomtatható egyoldalú lapok számát jelenti.

IPP

Az IPP (Internetes nyomtatási protokoll) a nyomtatás, a nyomtatási feladatok kezelése, a nyomathordozó, a felbontás és más paraméterek szabványos protokollja. Az IPP nem csak helyileg, hanem az internethez kapcsolódó nyomtatók százainak kezelésére (ideértve az elérés-kezelést, a hitelesítést és a titkosítást is) is használható, amivel biztonságosabb szolgáltatást jelent a korábbi protokolloknál.

IPX/SPX

Az IPX/SPX az Internet Packet Exchange/Sequenced Packet Exchange protokoll rövidítése. Ez a Novell NetWare operációs rendszer által használt hálózati protokoll. Az IPX és SPX az TCP/IP protokollhoz hasonló szolgáltatásokat nyújt, amelyen belül az IPX az IP-hez, az SPX pedig a TCP-hez mutat hasonlóságot. Az IPX/SPX protokollt elsősorban helyi hálózatokhoz (LAN) fejlesztették ki, amely célra igen hatékony (LAN esetében teljesítménye felülmúlja a TCP/IP teljesítményét).

ISO

Az ISO (Nemzetközi Szabványügyi Szervezet) egy nemzetközi szabványügyi testület, amely a nemzeti szabványügyi testületek képviselőiből áll. Az egész világon érvényes ipari és kereskedelmi szabványokat ad ki.

ITU-T

Az ITU-T (Nemzetközi Távközlési Egyesület) a rádió- és telekommunikációs terület nemzetközi szabványosítási és szabályozási szervezete. Fő feladatai közé tartozik a szabványosítás, a rádiófrekvenciás sávok kiosztása és a nemzetközi hívásokhoz szükséges, országok közti kapcsolódásokra vonatkozó megállapodások szervezése. Az ITU-T nevében a „T” a telekommunikációra utal.

ITU-T 1. sz. táblázat

Dokumentumok faxtovábbítására vonatkozó, az ITU-T által közzétett szabványos tesztdiagram.

JBIG

A JBIG (Egyesített kétszintű képszakértő-csoport) veszteségmentes képtömörítési formátum, amely elsődlegesen bináris képek (főképp faxok) tömörítésére alkalmas, de használják más képekre is.

JPEG

A JPEG (Egyesített fényképészeti szakértőcsoport) formátum a fényképek veszteséges tömörítésének legelterjedtebb szabványos módszere. Ezt a formátumot használják a fényképek világhálón való tárolásánál és továbbításánál.

LDAP

Az LDAP (Pehelysúlyú könyvtárelérési protokoll) a TCP/IP fölött futó, a címtárszolgáltatásokat lekérdező és módosító hálózati protokoll.

LED

A LED (Fénykibocsátó dióda) a készülék állapotának kijelzésére szolgáló félvezetőeszköz.

MAC-cím

A MAC (Adathordozó-hozzáférésvezérlési) cím a hálózati adapterhez rendelt egyedi hálózati azonosító. A MAC-cím egy 48 bites egyedi azonosító, amely párokba csoportosított 12 hexadecimális karakterből áll (például 00-00-0c-34-11-4e). Ezt a hálózat illesztőkártyába (NIC) a gyártó által beégetett címet használják az útválasztók a hálózati eszközök keresésére nagy hálózatokon.

MFP

Az MFP (Többfunkciós periféria) a nyomtatók, másolók, faxok, szkennerek és más berendezések stb. funkcióit egyetlen fizikai eszközzel megvalósító irodai készülék.

MH

Az MH (Módosított Huffman) egy adattömörítési eljárás, amely a faxok között továbbítandó adatmennyiséget hivatott csökkenteni az ITU-T T.4 által javasolt képátvitel alatt. Az MH egy kódkönyv-alapú, a fehér részek hatékony tömörítésére optimalizált tömörítési technika. Mivel a legtöbb faxban igen jelentős az elválasztó karakterek aránya, ezeknél nagymértékben csökken az átvitel időtartama.

MMR

Az MMR (Modified Modified READ) az ITU-T T.6 által ajánlott tömörítési módszer.

Modem

A digitális információ kódolásánál, illetve az átvitt jel dekódolásánál a vivőjel modulálására és demodulására szolgáló eszköz.

MR

Az MR (Modified READ) az ITU-T T.4 által ajánlott tömörítési módszer. Az MR az első beolvasott sort MH módszerrel kódolja. Ezután a következő sort az elsőhöz hasonlítja, meghatározza az eltéréseket, majd ezeket az eltéréseket kódolja és továbbítja.

NetWare

A Novell, Inc. által kifejlesztett operációs rendszer. Eredetileg együttműködő többfeladatos feldolgozást használt különböző szolgáltatások PC-ken való futtatásakor, és a hálózati protokollok az ősi Xerox XNS csoporton alapultak. Napjainkban a NetWare támogatja a TCP/IP, valamint az IPX/SPX protokollt.

OPC

Az OPC (Szerves fényvezető) a lézernyomtató képalkotó hengerének zöld vagy rozsdaszínű bevonata, amelyre a nyomtató lézersugarával írva jön létre a nyomat virtuális képe.

A nyomtató képalkotó egységében található dob felülete a használat során fokozatosan elkopik a kazetta-előhívókefével, tisztítómechanizmussal és papírral való érintkezése során, ezért megfelelően ki kell cserélni.

Eredetik

Adott dolog (például dokumentum, fénykép vagy szöveg) első példánya, amelyet másolnak vagy másolatok készítéséhez átalakítanak, de önmaga nem másolat vagy származtatott dolog.

OSI

Az OSI (Nyílt rendszerek összekapcsolása) modellt az ISO fejlesztette ki kommunikációs célokra. Az OSI moduláris hálózattervezési koncepciója az igényelt bonyolult funkciókat kezelhető, önálló funkcionális rétegekre bontja. A rétegek felülről lefelé: Alkalmazási, Megjelenési, Viszonylati, Szállítási, Hálózati, Adatkapcsolati és Fizikai rétegek.

PABX

A PABX (Magánhálózati automatikus alközpont) a magánvállalatoknál használt automata telefonközpont.

PCL

A PCL (Nyomtató parancsnyelv) a HP cég által nyomtatóprotokollnak fejlesztett, iparági szabvánnyá vált oldalleíró nyelv (PDL). Az eredetileg tintasugaras nyomtatókhoz fejlesztett PCL különböző szintekkel rendelkezik a hőírós, mátrix- és lézernyomtatók számára.

PDF

A PDF (Yordozható dokumentum formátum) az Adobe Systems kétdimenziós dokumentumokhoz kifejlesztett eszköz- és felbontásfüggetlen szabadalmaztatott fájlformátuma.

PostScript

A PS (PostScript) egy oldalleíró nyelv és programozási nyelv, amit elsősorban elektronikus és asztali kiadványszerkesztésnél használnak. - a nyelv kép generálásához interpreterben fut.

Nyomtató-illesztőprogram

Olyan program, amely a számítógépről küld parancsokat és továbbít adatokat a nyomtatónak.

Nyomathordozó

A nyomtatók, szkennerek, faxok vagy másolók által használt papír, boríték, címke, írásvetítő-fólia és más hordozó.

PPM

A PPM (Oldal per perc) mérőszámmal adható meg a nyomtató sebessége, vagyis az egy perc alatt nyomtatható oldalak száma.

PRN-fájl

Csatolófelület az illesztőprogram felé, lehetővé teszi, hogy a szoftverek a szabványos bemeneti/kimeneti rendszerhívásokon keresztül lépjenek kapcsolatba az illesztőprogrammal, ami sok feladatot leegyszerűsít.

Protokoll

Olyan megállapodás vagy szabvány, amely szabályozza vagy lehetővé teszi a kapcsolatot, kommunikációt és adatátvitelt két számítástechnikai végpont között.

PS

Lásd: PostScript.

PSTN

A PSTN (Kapcsolt közcélú hálózat) a világ kapcsolt közcélú telefonhálózatainak általában ipari létesítményeken létrehozott, rendszerint kapcsolótáblákon átirányított rendszere.

RADIUS

A RADIUS (Távoli betárcsázó felhasználó-hitelesítő szolgáltatás) távoli felhasználók hitelesítésére és elszámolására alkalmas protokoll. A RADIUS egy AAA (azaz hitelesítés, jogosítás és elszámolás) koncepció segítségével lehetővé teszi a hitelesítési adatok, úgy mint felhasználói nevek és jelszavak központi kezelését, így felügyelve a hálózat elérését.

Felbontás

A kép pont per hüvelykben (DPI) megadott élessége. A nagyobb dpi-értékhez nagyobb felbontás tartozik.

SMB

Az SMB (Kiszolgálói üzenetblokk) főleg fájlok, nyomtatók, soros portok és más kommunikációs eszközök hálózati csomópontok közötti megosztására szolgáló hálózati protokoll. Hitelesített folyamatközi kommunikációs mechanizmust is kínál.

SMTP

Az SMTP protokoll (Egyszerű üzenetátviteli protokoll) az e-mailek interneten való továbbításának szabványos módszere. Az SMTP viszonylag egyszerű, szöveges protokoll, amelyben az üzenet egy vagy több fogadóját megadják, majd az üzenetet továbbítják. Olyan ügyfélszolgáltató-alapú protokoll, ahol az ügyfél küld e-mail üzenetet a kiszolgálónak.

SSID

Az SSID (Szolgáltatáskészlet-azonosító) a vezeték nélküli helyi hálózat (WLAN) neve. Adott WLAN összes vezeték nélküli eszköze az egymás közötti kommunikáció céljából ugyanazt az SSID-t használja. Az SSID-k megkülönböztetik a kis- és nagybetűt, és maximális hosszuk 32 karakter lehet.

Alhálózati maszk

Az alhálózati maszk a hálózati címmel együtt használva meghatározza, hogy a cím melyik része a hálózati cím és melyik a gazdagép címe.

TCP/IP

A TCP (Transmission Control Protocol) és az IP (Internet protokoll) olyan kommunikációs protokollkészlet, amely azt a protokollcsoportot alkotja, amelyen az Internet és a legtöbb kereskedelmi hálózat fut.

TCR

A TCR (Átviteligazolási jelentés) az egyes átvitelek állapotáról szolgáltat adatokat (például a feladat állapota, az átvitel eredménye vagy a küldött lapok száma). Beállítható, hogy a jelentést minden feladat után nyomtassa vagy csak a sikertelenül végződő átviteleket követően.

TIFF

A TIFF (Tagged Image File Format) változtatható felbontású bitképes képformátum. A TIFF által leírt képadatok jellemzően szkennerekből származnak. A TIFF képek címkéket használnak, vagyis olyan kulcsszavakat, amelyek a fájlban lévő kép jellemzőit definiálják. Ez a rugalmas és platform-független formátum különböző képfeldolgozó alkalmazásokkal készített képekhez használható.

Festékkazetta

A berendezésen belül található, festéket tartalmazó tartály. A lézernyomtatókban és fénymásolóknak por alakú festék van, ez hozza létre a szöveget és a képeket a nyomatokon. A festék a beégető egység hőjének és nyomásának segítségével égethető be, és így hozzátapad a papír rostjaihoz.

TWAIN

Szkennerek és szoftverek ipari szabványa. TWAIN-kompatibilis szkennert TWAIN-kompatibilis programmal használva a szkennelés a programból indítható. A TWAIN a Microsoft Windows és Apple Macintosh operációs rendszerekhez készült képrögzítő API is.

UNC elérési út

Az UNC (Egységes elnevezési konvenció) a hálózati megosztások szabványos elérési módja Windows NT és más Microsoft termékekben. Az UNC elérési út formátuma: \\<kiszolgálónév>\<megosztási név>\<további könyvtár>

URL

Az URL (Egységes erőforrás-azonosító) az interneten elérhető dokumentumok és erőforrások egyedi címe. A cím első része jelzi, hogy milyen protokoll segítségével érhető el az adott tartalom, a második része megadja az IP-címet vagy tartománynevet, ahol a tartalom elhelyezkedik.

USB

Az USB (Univerzális soros busz) az USB Implementers Forum, Inc. által kifejlesztett szabványos csatolófelület, amely számítógépek és perifériáik összekötésére használható. A párhuzamos porttal ellentétben az USB lehetővé teszi egynél több periféria egyidejű csatlakoztatását a számítógéphez.

Vízjel

A vízjel a papíron látható kép vagy minta, amely áteső fényben világosabb a környezeténél. Először 1282-ben, Bolognában alkalmaztak vízjeleket a papírgyártók termékeik azonosítására, illetve a postai bélyegeken, papírpénzen és kormányzati dokumentumokon a hamisítás visszaszorítására.

WEP

A WEP (Wired Equivalent Privacy) egy, az IEEE 802.11 szabványban megadott biztonsági protokoll, amely a vezetékes LAN-nal azonos biztonsági szintet biztosít. A WEP a biztonságot a rádióhullámokon közlekedő adatok titkosításával biztosítja, így azok az egyik végponttól a másikig védett módon közlekednek.

WIA

A WIA (Windows Imaging Architecture) eredetileg a Windows Me és a Windows XP rendszerekben bevezetett képkezelési architektúra. WIA-kompatibilis szkennert használva a szkennelés ezekből az operációs rendszerekből indítható.

WPA

A WPA (Wi-Fi Protected Access) egy a vezeték nélküli (Wi-Fi) számítógép-hálózatok védelmére kialakított rendszerkategória, ami a WEP biztonsági szolgáltatásainak a javítására jött létre.

WPA-PSK

A WPA-PSK (Vezeték nélküli védett hozzáférés előmegosztott kulccsal) a WPA egy speciális üzemmódja kisvállalatok és otthoni felhasználók részére. A vezeték nélküli hozzáférési pontban (WAP) és a vezeték nélküli laptopokban vagy asztali számítógépekben egy megosztott kulcs vagy jelszó kerül megadásra. A WPA-PSK a biztonság növelése céljából egyedi kulcsot generál minden munkamenethez a vezeték nélküli kliens és a hozzárendelt WAP között.

WPS

A WPS (Wi-Fi Protected Setup) vezeték nélküli otthoni hálózat kialakítására kifejlesztett szabvány. Ha a vezeték nélküli hozzáférési pont támogatja a WPS protokollt, könnyen konfigurálhatja a vezeték nélküli hálózati kapcsolatot számítógép nélkül.

XPS

A Microsoft által kifejlesztett XML Papír Specifikáció (XPS) egy specifikáció az Oldalleíró Nyelv (PDL) céljaira, és egy új dokumentumformátum, amely előnyökkel szolgál a hordozható dokumentumok és elektronikus dokumentumok számára. Ez egy XML-alapú specifikáció, amelynek az alapja a nyomtatás új megközelítése, és egy vektoralapú eszközfüggetlen dokumentum formátum.

Tárgymutató

A

AirPrint	93
a gép elhelyezése	
a tengerszint feletti magasság beállítása	113
a súgó használata	37, 124

Á

általános ikonok	9
------------------	---

B

beépített webes szolgáltatás	
általános információk	101
behelyezés	
különleges nyomathordozó	29
papír a kézi adagolóban többcélú tálcában	27
papír az 1 tálcába	26
biztonság	
információ	10
jelölés	10

D

Dell nyomtatási kellékek rendelésére	
--------------------------------------	--

szolgáló segédprogram	100
Dell nyomtató állapota	106
dokumentum nyomtatása	
Linux	125
Macintosh	123
UNIX	128

E

Eco gomb	17
előlnézet	16

F

Festékkazetta	
tárolás	42
Firmware Update Utility	99
festékkazetta	
festék újraelosztása	44
kazetta cseréje	45
kezelési utasítások	42
nem Dell és utántöltött	42
várható élettartam	43

G

gazdaságos nyomtatás	37
----------------------	----

google cloud print	95
--------------------	----

H

hálózat	
hálózati programok bemutatása	81
IPv6 konfigurálása	91
illesztőprogram telepítése	
Linux	87
Macintosh	86
UNIX	88
Windows	85
SetIP program	82, 83, 84
telepítési környezet	67
hátulnézet	16
helyi	
illesztőprogram telepítése	19
illesztőprogram újratelepítése	21

I

illesztőprogram telepítése	
Unix	88

J

jelölések	9
-----------	---

Tárgymutató

K

kedvencek beállítása nyomtatásra	36
kellékanyagok	
a festékkazetta becsült élettartama	43
elérhető kellékanyagok	41
festékkazetta cseréje	45
rendelés	41
kezelőpult	17
készülék tisztítása	46
kézi adagolótöbbcélú tálca	
használati tippek	27
különleges nyomathordozó használata	29

L

Linux	
egységes illesztőprogramkonfigurálás	108
gyakori problémák Linux rendszeren	147
illesztőprogram telepítése hálózati kapcsolat esetén	87
illesztőprogram telepítése USBkábellel csatlakozó készülékhez	78
illesztőprogram újratelepítése USB kábellel csatlakozó készülék esetén	79

nyomtatás	125
nyomtató tulajdonságai	126
rendszerkövetelmények	66
SetIP használata	84

M

Macintosh	
általános Macintoshproblémák	146
illesztőprogram telepítése hálózati kapcsolat esetén	86
illesztőprogram telepítése USBkábellel csatlakozó készülékhez	76
illesztőprogram újratelepítése USB kábellel csatlakozó készülék esetén	77
nyomtatás	123
rendszerkövetelmények	65
SetIP használata	83
műszaki adatok	61
nyomathordozó	62

N

Nup nyomtatás	
Macintosh	123
Nyomtat	35
nyomathordozó	

boríték	30
címkék	32
előnyomott papír	33
írásvetítőfólia	31
különleges nyomathordozó	29
laptartó	62
levelezőlap	33

nyomtatás

Az alapértelmezett nyomtatási beállítások módosítása	114
dokumentum nyomtatása	
Windows	35
Linux	125
Macintosh	123
nyomtatás a papír mindkét oldalára	
Macintosh	124
nyomtatás fájlba	116
több oldal nyomtatása egy lapra	
Macintosh	123
UNIX	128
nyomtatási felbontás beállítása	
Linux	125
nyomtató beállításai	
Linux	126

Tárgymutató

P

papírelakadás

- tippek a papírelakadás elkerüléséhez 52
- tisztítópapír 53

problémák

- energiaellátási problémák 132
- nyomtatási problémák 133
- papíradagolási problémák 131
- problémák a nyomtatás minőségével 137

S

SetIP program 82

StopClear gomb 17

sablon nyomtatása

- készítés 121
- nyomtatás 122
- törlés 122

speciális nyomtatási funkciók 112

szolgáltatások 5

nyomathordozó tulajdonságai 62

szójegyzék 148

T

Tálca

a tálcaméret módosítása 24

papír behelyezése a kézi adagolóbatöbbcélú tálcába 27

szélesség és a hosszúság beállítása 24

tisztítás

Behúzógörgő 49

belső 47

külső 46

tudnivalók az állapotjelző LEDről 58

U

UNIX

illesztőprogram telepítése hálózati kapcsolat esetén 88

nyomtatás 128

Unix

rendszerkövetelmények 66

USB kábel

illesztőprogram telepítése 76, 78

illesztőprogram újratelepítése 77, 79

V

vízjel

készítés 119

szerkesztés 120

törlés 120

W

Windows

általános Windowsproblémák 145

illesztőprogram telepítése hálózati kapcsolat esetén 85

illesztőprogram telepítése USBkábellel csatlakozó készülékhez 19, 21

rendszerkövetelmények 64

SetIP használata 82